

FARI E LAMPADE LUMIPLUS

IL RIFERIMENTO MONDIALE PER
L'ILLUMINAZIONE DELLE PISCINE

Soluzioni LED di illuminazione
subacquea e decorativa adatte
a qualsiasi tipo di piscina.



New

Disponibile nel 2021
Versione in acciaio inox

- Completamente in acciaio inossidabile
- ABS con flangia frontale in acciaio inossidabile



ASTRALPOOL 

AstralPool LumiPlus è la gamma più completa del mercato di fari subacquei per piscine sia pubbliche che destinate a un uso commerciale o privato. L'intera gamma LumiPlus è costituita da LED e componenti elettronici di alta qualità, prodotti interamente nell'UE in conformità alle più severe norme di qualità.

La gamma più completa adatta al tipo di piscina



La gamma LumiPlus garantisce:

- Una maggior efficienza energetica.
- Elevate prestazioni luminose grazie all'integrazione della tecnologia Quality Lighting (TQL).
- Una maggior efficienza energetica dell'impianto grazie all'impiego di fari e lampade LumiPlus DC alimentati da corrente continua (24 V DC).
- Massimo controllo della gamma grazie all'integrazione del concetto di "Internet of Pools (IoP)" di Fluidra Connect.
- Grado di protezione IP68.
- L70 50.000 ore di durata.

LumiPlus

Il riferimento mondiale per l'illuminazione delle piscine



LumiPlus offre un ampio assortimento di prodotti in grado di illuminare la vostra piscina, quando e come desiderate.

FARO

LumiPlus Flexi

La soluzione LED adatta a qualsiasi tipo di piscina

New



La gamma di fari **LumiPlus Flexi** (FlexiNiche, FlexiSlim e FlexiRapid) spicca per la sua estrema adattabilità a qualsiasi tipo di piscina: nuova o già esistente, con liner o realizzata in cemento, per installazione in nicchia a incasso, in superficie o a ugello.

Massima flessibilità grazie al sistema LumiPlus Flexi di AstralPool.

Ideale sia per piscine pubbliche/hotel che per piscine private, rispettivamente nelle versioni V2 e V1.

Il modello LumiPlus Flexi è provvisto di 3 componenti

1



Punto luce

2



Nicchia

3



Flangia

Per eseguire correttamente l'installazione è necessario disporre di tutti e 3 i componenti nei modelli FlexiNiche e FlexiRapid.

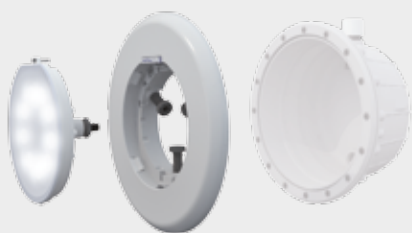

LumiPlus FlexiNiche

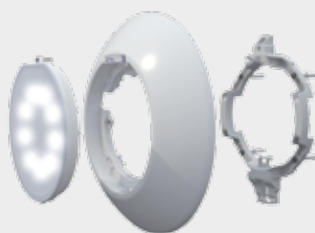

LumiPlus FlexiSlim

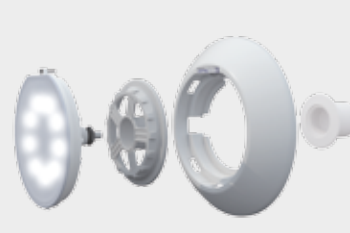

LumiPlus FlexiRapid

* Resistente all'acqua salata, tranne la versione in acciaio inox

Massima flessibilità: configura il tuo faro come piace a te



Alimentatore fornito con i punti luce FLEXI DC

Fari FlexiNiche



Fari FlexiRapid

⁽¹⁾Incluso

Fari FlexiSlim

LumiPlus Flexi

Il modo più facile di illuminare o rinnovare l'illuminazione della tua piscina.

Compatibile sia con le versioni provviste di liner che con i modelli in cemento.

Nicchia

1 Selezionare il colore della luce	V1 PRIVATA Bianco 1.485 lm / RGB 1.100 lm		V2 PUBBLICA/HOTEL Bianco 4.320 lm / RGB 2.544 lm		V1 PRIVATA Bianco 1.485 lm / RGB	
	<ul style="list-style-type: none"> Bianco 16 W (24VA) Bianco caldo 16 W (24VA) RGB 22W (29VA) Wireless 22W (29VA) 	<ul style="list-style-type: none"> Bianco 14W Bianco caldo 14W 	<ul style="list-style-type: none"> Bianco 32W (42VA) Bianco caldo 32W (42VA) RGB 43W (54VA) RGB-DMX 43W (54VA) 	<ul style="list-style-type: none"> Bianco 32W Bianco caldo 32W 	<ul style="list-style-type: none"> Bianco 16 W (24VA) Bianco caldo 16 W (24VA) RGB 22W (29VA) Wireless 22W (29VA) 	<ul style="list-style-type: none"> Bianco 14W Bianco caldo 14W

















































2 Selezionare il modello, a seconda del tipo di installazione	Modelli con Ø 230 mm		Modelli con Ø 180 mm		Compatibile con dei fari e Slim di

3 Selezionare il colore della flangia	FlexiNiche					FlexiSlim
		BIANCO	GRIGIO ANTRACITE	GRIGIO CHIARO	BEIGE	ACCIAIO INOSSIDABILE

 Alimentatore fornito con i punti luce FLEXI DC.

Parete

Ugello

	V2 PUBBLICA/HOTEL		V1 PRIVATA		V2 PUBBLICA/HOTEL	
1.100 lm	Bianco 4.320 lm / RGB 2.544 lm		Bianco 1.485 lm / RGB 1.100 lm		Bianco 4.320 lm / RGB 2.544 lm	
	 Bianco 32W (42VA) 	 Bianco 32W 	 Bianco 16W 	 Bianco 14W 	 Bianco 32W (42VA) 	 Bianco 32W 
	 Bianco caldo 32W (42VA) 	 Bianco caldo 32W 	 Bianco caldo 16W 	 Bianco caldo 14W 	 Bianco caldo 32W (42VA) 	 Bianco caldo 32W 
	 RGB 43W (54VA) 	 RGB 43W (54VA) 	 RGB 22W 	 RGB 43W (54VA) 	 RGB 43W (54VA) 	 RGB 43W (54VA) 
	 RGB-DMX 43W (54VA) 	 RGB-DMX 43W (54VA) 	 Wireless 22W 	 RGB-DMX 43W (54VA) 	 RGB-DMX 43W (54VA) 	 RGB-DMX 43W (54VA) 
	V2 - AC (corrente alternata)	V2 - DC (corrente continua)	V1 - AC (corrente alternata)	V1 - DC (corrente continua)	V2 - AC (corrente alternata)	V2 - DC (corrente continua)



Tutti i punti di luce sono forniti in dotazione con un cavo di alimentazione da 2,5 m. Cavi di alimentazione da 5 m, 10 m e 15 m disponibili, su richiesta.

 Compatibile con Fluidra Connect



FARO

LumiPlus Flexi

Massima flessibilità grazie al sistema
LumiPlus Flexi di AstralPool

Punto luce LumiPlus Flexi

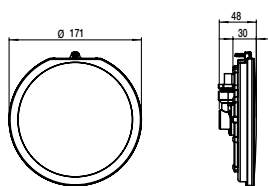

LumiPlus FlexiNiche

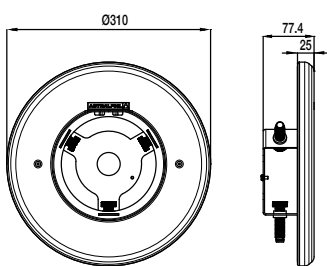

Completamente in
acciaio inossidabile

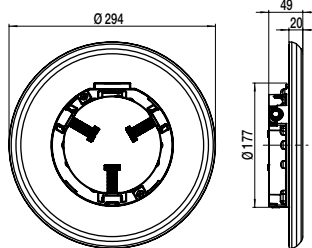

ABS: compreso ABS con flangia
frontale in acciaio inossidabile

LumiPlus FlexiSlim

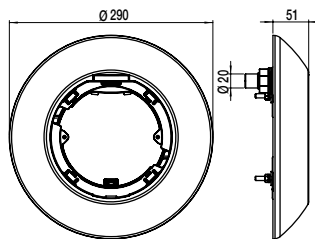

LumiPlus FlexiRapid

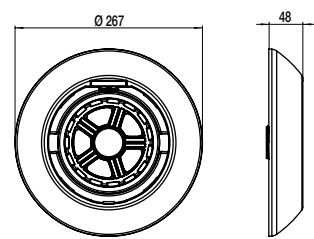

Configuratore LED LumiPlus Flexi



[https://www.astralpool.com/
configurador-led-lumiplus-flexi/](https://www.astralpool.com/configurador-led-lumiplus-flexi/)

Sistemi di controllo

Il modello RGB è compatibile con i controlli LumiPlus Eco, LumiPlus Wireless, LumiPlus TOP, LumiPlus LED APP e LumiPlus Modbus Fluidra Connect.

Come si installa?

Leggere il codice QR e seguire le indicazioni.



LumiPlus FlexiNiche



LumiPlus FlexiSlim





LumiPlus FlexiRapid

Consigli utili: per illuminare in maniera adeguata una piscina, si suggerisce di installare un faro LumiPlus Flexi V1 ogni 20 m² di superficie d'acqua e ogni 25 m² nel caso della versione V2. I fari devono essere sempre installati completamente sott'acqua.



Elementi necessari per installare un LumiPlus Flexi: scegliere i componenti più idonei alle proprie esigenze

- Piscina nuova - modello FlexiNiche o FlexiRapid: 1+2+3
- Piscina nuova - modello FlexiSlim: 1+3
- Sostituzione senza necessità di cambiare la nicchia: 1+3

1 PUNTO LUCE		Codice	Codice
		V1	V2
	Punto di luce bianco AC LumiPlus Flexi	71200	71233
	Punto di luce bianco caldo AC LumiPlus Flexi	71200WW	71233WW
	Punto di luce bianco DC LumiPlus Flexi	71201	71202
	Punto di luce bianco caldo DC LumiPlus Flexi	71201WW	71202WW
	Punto di luce RGB AC LumiPlus Flexi ⁽¹⁾	71203	71204
	Punto di luce wireless AC LumiPlus Flexi ⁽²⁾	71205	
	Punto di luce wireless AC 1 PL LumiPlus Flexi + 1 telecomando Control Motion ⁽²⁾	71206	
	Punto di luce wireless AC 2 PL LumiPlus Flexi + 1 telecomando Control Motion ⁽²⁾	71207	
	Punto di luce RGB DMX AC LumiPlus Flexi ⁽¹⁾		71208

I punti luce integrano un cavo lungo 2,5 m. Cavi disponibili su richiesta: 5 m, 10 m e 15 m.

⁽¹⁾ Selezionare il telecomando più adeguato (vedasi la sezione dedicata ai sistemi di controllo). ⁽²⁾ Compatibile con soluzioni provviste di elemento ornamentale in ABS.

2 NICCHIA		Codice	Codice
	NICCHIA*	Ø180	Ø230
	Nicchia in ABS per piscine in cemento	59813	00349
	Nicchia acciaio inossidabile per piscina in cemento armato / piscina prefabbricata		54102 / 54103
	Nicchia in ABS per piscine prefabbricate con inserti	59814	00364 / 17805
	Nicchia in ABS per piscine prefabbricate senza inserti	59815	28887 / 72261 ⁽¹⁾
	RAPID INLET		
	Bocchetta per piscina in cemento armato con filettatura 1 1/2" Tubo Ø63 PN-6		35418
	Bocchetta per piscina in cemento armato con filettatura 1 1/2" Tubo Ø63 PN-10		35421
	Bocchetta per piscina prefabbricata con liner filettatura 1 1/2"		27084
	Bocchetta per piscina prefabbricata di poliestere		38805

Sono disponibili altri tipi di nicchie con Ø230 o Ø180 (vedi catalogo).

Qualora si desideri installare la versione FlexiSlim in piscine di cemento + liner, occorre disporre del kit 71234 (non fornito in dotazione).

* Utilizzo di nicchie in ABS compatibile con soluzioni Flexi con elemento ornamentale in ABS. ⁽¹⁾ Parker vite

3 FLANGIA		Codice
	FLEXINICHE	
	Bianco	71209
	Beige	71209CL090
	Grigio chiaro	71209CL129
	Grigio antracite	71209CL144
	Flangia frontale in acciaio inox con raccordo in ABS	New 71209CLSS
	Completamente in acciaio inox	73440
	FLEXISLIM	
	Bianco	71210
	Beige	71210CL090
	Grigio chiaro	71210CL129
	Grigio antracite	71210CL144
	FLEXIRAPID	
	Bianco	71211
	Beige	71211CL090
	Grigio chiaro	71211CL129
	Grigio antracite	71211CL144

KITS : FLANGIA + PUNTO LUCE		Codice	Codice
		BIANCO AC	BIANCO DC
	FlexiNiche: flangia bianca + Punto luce bianco	71212	71213
	FlexiSlim: flangia bianca + Punto luce bianco	71214	71215
	FlexiRapid: flangia bianca + Punto luce bianco	71216	71217
	Kit FlexiNiche bianco + Kit vulcanizzazione (per convertire da alogena a LED)*	71212K	
	FlexiNiche: Flangia in acciaio inox + Punto luce bianco	New 73442	73441

FARO

LumiPlus Design

Una rifinitura perfetta





Grazie al suo design, disponibile nelle due rifiniture Pure White e Inox Effect, tale soluzione si integra alla perfezione nella superficie della piscina.

LumiPlus Design è orientato a 14° per illuminare meglio il fondo ed evitare l'inquinamento luminoso all'esterno.

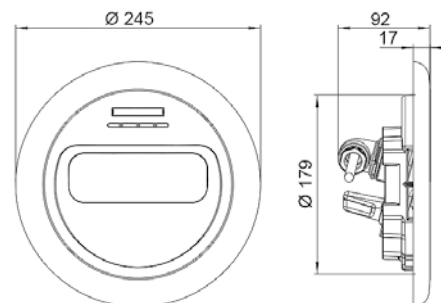
LumiPlus Design migliora del 40% l'efficienza luminosa (Lm/W) rispetto alle principali soluzioni LED disponibili sul mercato.



	BIANCO 		RGB  		RGB DMX 	
Flangia	Bianco	Effetto inox	Bianco	Effetto inox	Bianco	Effetto inox
Codice	59807	59805	59803	59801	59811	59809
Consumo	45W (50VA)		40W (55VA)		40W (55VA)	
Flusso luminoso	4.320 lm		2.544 lm		2.544 lm	

Anche disponibile: **Bianco caldo**

Consigli utili: Per illuminare correttamente una piscina si raccomanda di installare un faro della gamma LumiPlus Design ogni 25 m² di superficie d'acqua. I fari vengono forniti senza nicchia. Per completarli selezionare la nicchia adeguata. I fari devono essere sempre installati completamente sott'acqua. I fari vengono forniti senza nicchia. Compatibili solo con nicchie da Ø 180 mm.

Sistemi di controllo

Il modello RGB è compatibile con i controlli LumiPlus Eco, LumiPlus LED APP, LumiPlus Modbus Fluidra Connect e LumiPlus TOP.

*Resistente all'acqua salata

LAMPADA

LumiPlus PAR 56

La soluzione efficiente



Alimentatore fornito con i fari e le lampade PAR 56 DC di colore bianco.



Le luci LumiPlus garantiscono delle prestazioni luminose addirittura triple rispetto alle soluzioni disponibili sul mercato, nonché una maggior efficienza energetica.

Grazie alla loro maggior efficienza in termini sia luminosi che ottici è possibile ottimizzare al massimo gli impianti.

Inoltre, la loro tecnologia consente di distribuire in maniera omogenea la luce nella piscina. Le lampade LED bianche sono ideali per sostituire le lampadine alogene PAR56 da 300 W. Infatti, in questo modo, si ottiene un risparmio di elettricità di oltre il 90% e si allunga la durata del prodotto fino a 100 volte in più rispetto alle lampade alogene PAR56.

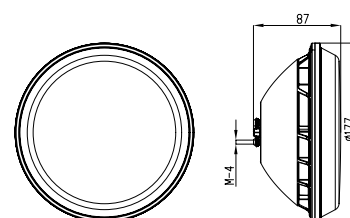

* Misure per modello DC

	BIANCO DC		RGB	
Versione	V1	V2	V1	V2
Codice	67515	67516	56001	43411
Consumo	14W	32W	27W (37VA)	48W (64VA)
Flusso luminoso	1.485 lm	4.320 lm	1.100 lm	2.544 lm
Anche disponibile:	Bianco caldo			

Come si sostituisce la lampada?

Leggere il codice QR e seguire le indicazioni.



Sistemi di controllo

Il modello RGB è compatibile con i controlli LumiPlus Eco, LumiPlus LED APP, LumiPlus Modbus Fluidra Connect e LumiPlus TOP.

Consigli utili: per illuminare in maniera adeguata una piscina, si suggerisce di installare un faro LumiPlus PAR56 V1 ogni 20 m² di superficie d'acqua e ogni 25 m² nel caso della versione V2. Le lampade sono fornite senza cavi. Vanno sempre disposte sott'acqua.

* Resistente all'acqua salata

FARO

LumiPlus Mini e Micro

Per spazi ridotti



*Per Mini V2 la flangia frontale è disponibile in diversi colori:



Gamma di fari LED Mini e Micro con intensità di luce superiori, alta qualità e maggior efficienza energetica.

Il design ne migliora l'integrazione nella piscina e garantisce la massima semplicità di installazione.

Sistema installabile su scale, ugelli, nicchie e vasche spa.

Luce	MINI V3 – MINI V2*				MICRO			
	BIANCO 		RGB 		BIANCO 		RGB 	
Flangia	Bianco	Inox	Bianco	Inox	Bianco	Inox	Bianco	Inox
Consumo	4W (6VA)		4W (7VA)		6W (9VA)		4W (7VA)	
Flusso luminoso	315 lm		186 lm		315 lm		186 lm	

I fari Mini V3 presentano una flangia dall'effetto inox.

Gli anelli frontali in acciaio inox per punti di luce Mini V2 e Micro sono realizzati in qualità AISI-316.

Sistemi di controllo









Il modello RGB è compatibile con i controlli LumiPlus Eco, LumiPlus LED APP, LumiPlus Modbus Fluidra Connect e LumiPlus TOP.

LumiPlus

Sistemi di controllo

SISTEMA	CODICE	DESCRIZIONE	FARI
LumiPlus RGB ECO	 32458	<p>Il sistema di variazione di colore più facile ed economico.</p> <p>LumiPlus Eco è un interruttore a pulsante che prevede 14 modalità di funzionamento: 7 colori fissi e 7 diverse sequenze cromatiche. Ogni volta che si preme il pulsante, il colore o la sequenza cambia. Tenendolo premuto per alcuni secondi, la luce è bianca.</p> <p>Il pulsante deve essere dimensionato in modo tale da resistere alla potenza consumata dal numero di luci previsto dall'impianto. Carica massima: 700 VA. Collegare al primario del trasformatore.</p>	Qualsiasi faro LumiPlus RGB
LumiPlus WIRELESS	LumiPlus Motion Control 59125	<p>Dispositivo di CONTROLLO grazie a cui i cambiamenti di colore sono a portata di mano.</p> <p>Il telecomando LumiPlus Control Motion consente di controllare i fari wireless e presenta direttamente le funzioni di accensione/spengimento, nonché permette di cambiare tra 12 colori e 8 sequenze, consentendo di regolarne anche la velocità.</p> <p>Inoltre, è sensibile al movimento e consente di attivare colori e sequenze tramite, rispettivamente, movimenti verticali e orizzontali.</p> <p>È compatibile solo con la gamma LumiPlus Wireless e può controllare 2 fari wireless.</p>	Flexi (corpo in ABS) V1 RGB wireless PAR56 V1 RGB wireless
LumiPlus Wireless Range Extender	 64633	<p>Consente di ampliare il segnale inviato dal LumiPlus Control Motion ai fari tramite il sistema di controllo Wireless.</p> <p>Ideale per impianti in cui a causa delle caratteristiche architettoniche o di installazione dei fari è difficile che il segnale del LumiPlus Control Motion arrivi bene ai fari wireless.</p>	* Non compatibile con i proiettori FlexiNiche in acciaio inossidabile
LumiPlus RGB TOP	 27818 + 41988	<p>Il sistema LumiPlus TOP per il controllo a distanza dei cambi di colore della piscina.</p> <p>Sistema composto dal modulatore 27818 e dal telecomando 41988 che permette di controllare un gran numero di proiettori. Il modulatore è provvisto di un'antenna da 50 m in grado di ricevere il segnale dal telecomando (acquistabile separatamente).</p> <p>Il sistema LumiPlus TOP permette di:</p> <ul style="list-style-type: none"> • Accendere/spengere il proiettore. • Selezionare il colore: 12 colori fissi disponibili. • Selezionare la sequenza: 8 sequenze disponibili. • Selezionare una velocità di sequenza, 8 velocità disponibili per ciascuna sequenza. <p>Fornitura a parte. È possibile sincronizzare fino a 10 modulatori LumiPlus in totale.</p>	Qualsiasi proiettore LumiPlus RGB

LumiPlus Sistemi di controllo





	SISTEMA	CODICE	DESCRIZIONE	FARI
LumiPlus LED APP LumiPlus WIFI	Impianto esistente	 59131	<p>Controlla l'illuminazione della tua piscina dal tuo smartphone.</p> <p>App per controllare le luci e i proiettori LumiPlus tramite smartphone o tablet, Android o iOS. Permette di controllare le luci o i punti di luce LumiPlus tramite smartphone o tablet.</p> <p>L'app LumiPlus va installata solo come funzione aggiuntiva al modulatore LumiPlus. Offre una gamma di 12 colori e 8 sequenze o programmi di cambio di colore.</p> <p>App gratuita scaricabile direttamente dai seguenti siti:</p> <p>Apple: www.lumiplusled-ios.astralpool.com Android: www.lumiplusled-android.astralpool.com</p> <p>Disponibile per:</p>    	Qualsiasi proiettore LumiPlus RGB
	Impianto nuovo	 +		
LumiPlus Modbus FLUIDRA CONNECT 	Impianto esistente	 57434	<p>Controlla l'illuminazione della tua piscina da qualsiasi luogo e quando vuoi tu.</p> <p>Il protocollo Modbus consente di controllare il modulatore LumiPlus. Può essere utilizzato per accendere e spegnere i proiettori, cambiarne i colori e la velocità di sequenza, nonché impostare il tempo per impostare i proiettori in modalità di riposo.</p> <p>Scarica l'app Fluidra Connect per ottenere informazioni all'istante sullo stato della tua piscina 365 giorni all'anno. Fluidra Direct vuol dire tranquillità, comfort e svago. Oltre a controllare i proiettori, LumiPlus consente di controllare il sistema di filtrazione, trattamento dell'acqua e altro ancora della tua piscina mediante il protocollo Modbus.</p> <p>Modbus LumiPlus va installato solo come funzione aggiuntiva al modulatore LumiPlus 27818.</p>	Qualsiasi proiettore LumiPlus RGB
	Impianto nuovo	 +		



Fluidra Connect

Soluzione integrata di controllo di tutti i parametri della piscina di qualsiasi posto

LumiPlus Sistemi di controllo

SISTEMA		CODICE	DESCRIZIONE	FARI
			Sistema concepito per ricreare scene di illuminazione per fonti e grandi spazi acquatici.	
LumiPlus RGB DMX	Modulatore RGB DMX	 41107	<p>Modulatore proiettore DMX LED/12V AC</p> <ul style="list-style-type: none"> • Ricevitore DMX per le gamme Flexi, PAR56, S-LIM e Design. • Per ricevere gli ordini dal controller DMX (Astral DMX 74099 o Astral DMX Pro 74500) tramite il bus DMX e intervenire sui proiettori collegati. 	Proiettore LumiPlus RGB-DMX
	Alimentatore RGB DMX	 52142	<p>Prodotto esclusivamente ideato per l'utilizzo con i proiettori mini V2 e V3 Mini LED, nonché con i micro proiettori DMX RGB.</p> <p>L'alimentatore può controllare fino a 9 proiettori, ricevendo gli ordini dal controller DMX del sistema (Astral DMX 74099 o Astral DMX Pro 74500) tramite il bus DMX e intervenendo sui proiettori collegati.</p> <p>L'alimentatore è stato progettato per essere utilizzato esclusivamente con protocollo DMX e componenti 24V DC DMX controllabili da AstralPool.</p>	
	Controller DMX	 74099	<p>Il sistema LumiPlus DMX permette di controllare singole luci o gruppi.</p> <p>Gli utenti possono controllare completamente, in modo semplice e intuitivo, un proiettore o un gruppo di proiettori</p> <p>Principali vantaggi/benefici:</p> <ul style="list-style-type: none"> • Controllo molto preciso delle luci: colore e oscuramento. • Plug and play. 	
	Controller DMX PRO	 74100	<ul style="list-style-type: none"> • I proiettori possono essere azionati in modo indipendente o combinato. • Permette di creare nuove scene di luce. • Il sistema LumiPlus DMX non richiede alcun cablaggio aggiuntivo per i proiettori. • Controllo tramite smartphone o tablet grazie all'app. 	

FLUIDRA

Per ulteriori informazioni:

www.astralpool.com

FLUIDRA S.A

www.fluidra.com