

LUMIPLUS SPOTS EN LAMPEN

DE WERELDWIJDE REFERENTIE
IN ZWEMBADVERLICHTING

Decoratieve LED-verlichtingsoplossingen
voor onder water, voor elk type zwembad.



2021 verfügbar
Edelstahl-Version

- Volledig roestvrij staal
- ABS met roestvrijstalen sierring



ASTRALPOOL 

AstralPool LumiPlus vormt de grootste familie van onderwaterarmaturen in de markt voor openbare, commerciële en residentiële zwembaden. Alle LumiPlus armaturen zijn uitgevoerd met LED's en hoogwaardige elektronische componenten, en worden volledig geproduceerd in de EU volgens onze eigen kwaliteitsnormen.

Het meest complete gamma voor elk type zwembad

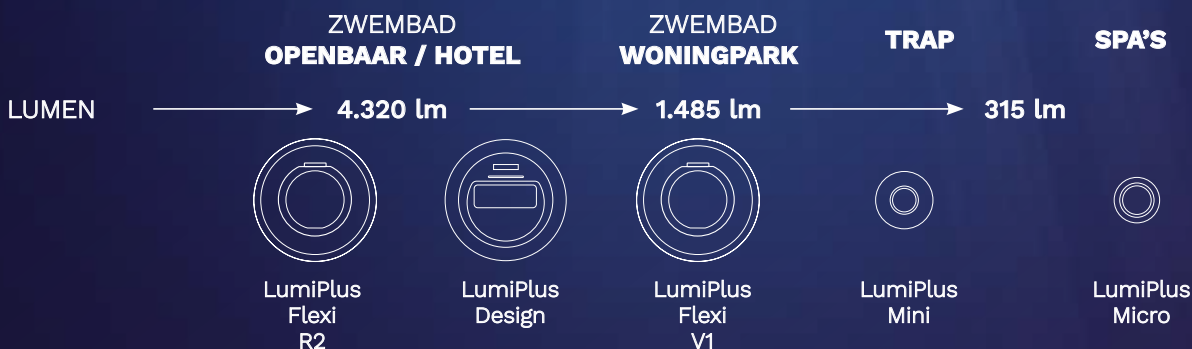

De LumiPlus-familie biedt:

- Meer energie-efficiëntie.
- Formidabele lichtprestaties met de integratie van Top Quality Lighting (TQL) technologie.
- Verbeterde energie-efficiëntie van de installatie door het gebruik van LumiPlus DC-lampen en spots met gelijkstroomvoeding (24VDC).
- Grote controle over de productfamilie dankzij het concept van Fluidra Connect Internet of Pools (IoP).
- IP68-beveiliging.
- Levensduur van L70 50 000 uur.

LumiPlus

De wereldwijde referentie in zwembadverlichting



LumiPlus biedt u een breed scala aan producten om uw zwembad te kunnen verlichten wanneer en hoe u maar wilt.

PROJECTOR

LumiPlus Flexi

De LED-oplossing die zich aanpast aan alle soorten zwembaden

New





De familie van **LumiPlus Flexi-spots**, met FlexiNiche, FlexiSlim en FlexiRapid, kenmerkt zich door zijn gemakkelijke aanpassing aan elk type bestaand of nieuw te bouwen zwembad en elke soort liner of beton, en is geschikt voor niche, oppervlaktemontage en nozzle.

Maximale flexibiliteit met het LumiPlus Flexi systeem van AstralPool.

In de versies V2 en V1 ideaal voor, respectievelijk, openbare/hotel zwembaden en zwembaden in woonparken.

LumiPlus Flexi bestaat uit 3 delen

1	2	3
		
Lichtpunt	Niche	Sierlijst

Deze elementen zijn alle drie nodig voor de juiste installatie van de FlexiNiche en FlexiRapid.



* Bestand tegen zout water, behalve de roestvrijstalen uitvoering

Maximale flexibiliteit voor de samenstelling van uw eigen projector



Voedingsbron geleverd bij FLEXI DC lichtpunten.

Spots FlexiNiche



Projectoren FlexiRapid

Projectoren FlexiSlim

⁽¹⁾ Inbegrepen.

LumiPlus Flexi

De eenvoudigste manier voor de plaatsing of vervanging van uw zwembadverlichting.

Geschikt voor liner en beton.























Nis

<p>1</p> <p>Selecteer uw lichtkleur</p>	<p>V1 RESIDENTIEEL Wit 1.485 lm / RGB 1.100 lm</p> <div style="display: flex; justify-content: space-around;"> <div style="width: 45%;"> <p>Wit 16W (24VA)</p> <p>Warm wit 16W (24VA)</p> <p>RGB 22W (29VA)</p> <p>Draadloos 22W (29VA)</p> <p>V1 - AC (wisselstroom)</p> </div> <div style="width: 45%;"> <p>Wit 14W</p> <p>Warm wit 14W</p> <p>V1 - DC (gelijkstroom)</p> </div> </div>	<p>V2 OPENBAAR / HOTEL Wit 4.320 lm / RGB 2.544 lm</p> <div style="display: flex; justify-content: space-around;"> <div style="width: 45%;"> <p>Wit 32W (42VA)</p> <p>Warm wit 32W (42VA)</p> <p>RGB 43W (54VA)</p> <p>RGB-DMX 43W (54VA)</p> <p>V2 - AC (wisselstroom)</p> </div> <div style="width: 45%;"> <p>Wit 32W</p> <p>Warm wit 32W</p> <p>V2 - DC (gelijkstroom)</p> </div> </div>	<p>V1 RESIDENTIEEL Wit 1.485 lm / RGB</p> <div style="display: flex; justify-content: space-around;"> <div style="width: 45%;"> <p>Wit 16W (24VA)</p> <p>Warm wit 16W (24VA)</p> <p>RGB 22W (29VA)</p> <p>Draadloos 22W (29VA)</p> <p>V1 - AC (wisselstroom)</p> </div> <div style="width: 45%;"> <p>Wit 14W</p> <p>Warm wit 14W</p> <p>V1 - DC (gelijkstroom)</p> </div> </div>
<p>2</p> <p>Kies het model bij het type installatie</p>	 <p>Modellen van Ø230 mm</p>	 <p>Modellen van Ø180mm</p>	 <p>Compatibel met van de projectoren en Slim van</p>
<p>3</p> <p>Kies de kleur van de sierlijst</p>	<p>FlexiNiche</p>  <p>WIT ANTRACIET GRIJS LICHT BEIGE ROESTVRIJ STAAL</p>		<p>FlexiSlim</p>

 Voedingsbron geleverd bij FLEXI DC lichtpunten.

Wand

Nozzle

	V2 OPENBAAR / HOTEL Wit 4.320 lm / RGB 2.544 lm		V1 RESIDENTIEEL Wit 1.485 lm / RGB 1.100 lm	V2 OPENBAAR / HOTEL Wit 4.320 lm / RGB 2.544 lm	
1.100 lm					
	 Wit 32W (42VA)		 Wit 16W	 Wit 14W	
	 Warm wit 32W (42VA)		 Warm wit 16W	 Warm wit 14W	
	 RGB 43W (54VA)		 RGB 22W	 Warm wit 14W	
	 RGB-DMX 43W (54VA)		 Draadloos 22W		
- DC stroom)	V2 - AC (wisselstroom)	V2 - DC (gelijkstroom)	V1 - AC (wisselstroom)	V1 - DC (gelijkstroom)	V2 - AC (wisselstroom)
					V2 - DC (gelijkstroom)

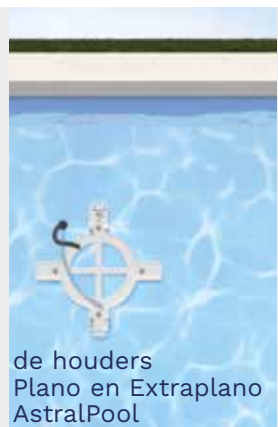

Alle lichtpunten worden geleverd met een voedingsnoer van 2,5 m. Voedingsnoeren van 5 m, 10 m en 15 m verkrijgbaar op aanvraag.

 Geschikt voor Fluidra Connect



LumiPlus Flexi

Maximale flexibiliteit met het nieuwe LumiPlus Flexi systeem van AstralPool

Lichtpunt LumiPlus Flexi

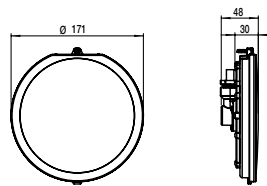

LumiPlus FlexiNiche

LumiPlus FlexiSlim

LumiPlus FlexiRapid

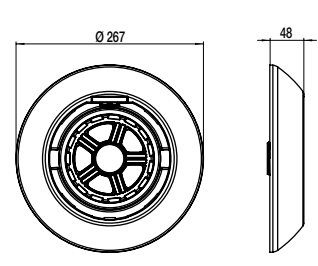
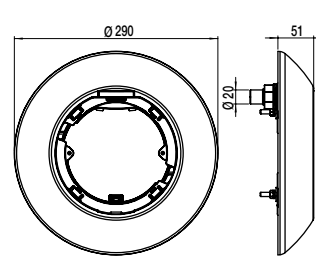
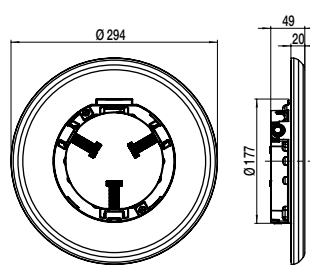
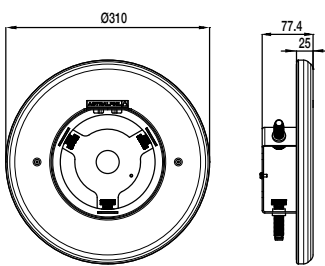

Volledig roestvrij staal

ABS: inclusief ABS met rvs sierring

Instellingen LED LumiPlus Flexi



<https://www.astralpool.com/configurator-led-lumiplus-flexi/>

Bedieningsystemen

Het RGB-model is geschikt voor de bedieningen LumiPlus Eco, LumiPlus Wireless, LumiPlus TOP, LumiPlus LED APP en LumiPlus Modbus Fluidra Connect.

Hoe te installeren?

Scan de QR-code en volg de aanwijzingen.



LumiPlus FlexiNiche



LumiPlus FlexiSlim



LumiPlus FlexiRapid

Tips: Om een zwembad goed te verlichten, wordt aangeraden om voor elke 20 m² wateroppervlak één LumiPlus Flexi V1 te installeren of voor elke 25 m² één LumiPlus Flexi V2. De spots moeten altijd volledig onder water zijn.

Nodige elementen voor de installatie van een LumiPlus Flexi; kies elementen naar gelang behoefte.

- Nieuw Zwembad - uitvoering FlexiNiche of FlexiRapid: 1+2+3
- Nieuw zwembad - uitvoering FlexiSlim: 1+3
- Vervanging zonder verandering van niche: 1+3

1 LICHTPUNT		Code	Code
		V1	V2
	Lichtpunt LumiPlus Flexi wit AC	71200	71233
	Lichtpunt LumiPlus Flexi warm wit AC	71200WW	71233WW
	Lichtpunt LumiPlus Flexi wit DC	71201	71202
	Lichtpunt LumiPlus Flexi warm wit DC	71201WW	71202WW
	Lichtpunt LumiPlus Flexi RGB AC ⁽¹⁾	71203	71204
	Lichtpunt LumiPlus Flexi Draadloos AC ⁽²⁾	71205	
	Lichtpunt LumiPlus Flexi Draadloos AC 1 PL + 1 Control Motion ⁽²⁾	71206	
	Lichtpunt LumiPlus Flexi Draadloos AC 2 PL + 1 Control Motion ⁽²⁾	71207	
	Lichtpunt LumiPlus Flexi RGB DMX AC ⁽¹⁾		71208

De lichtpunten worden geleverd met een 2,5 m lange elektriciteitskabel. Kabels van 5m, 10m en 15m kunnen worden besteld.
⁽¹⁾ Kies de meest geschikte bediening (zie hoofdstuk over bedieningssystemen). ⁽²⁾ Compatibel met ABS afwerkingen.

2 NICHE		Code	Code
		Ø180	Ø230
	NICHE*		
	Niche in ABS voor betonnen zwembaden	59813	00349
	Niche S.S. voor betonnen zwembad / geprefabriceerd zwembad		54102 / 54103
	Niche in ABS voor prefabzwembaden met inserts	59814	00364 / 17805
	Niche in ABS voor prefabzwembaden zonder inserts	59815	28887 / 72261 ⁽¹⁾
	Niche in ABS voor paneelzwembaden met/zonder inserts		23671 / 23670
	RAPID INLET		
	Inlet for concrete pools with 1 1/2" threaded Ø63 PN-6 piping		35418
	Inlet for concrete pools with 1 1/2" threaded Ø63 PN-10 piping		35421
	Inlet for liner prefabricated pools with 1 1/2" thread		27084
	Inlet for polyester prefabricated pools		38805

Beschikbaar voor andere soorten Niche Ø230 en ook voor Ø180 (zie catalogus).

Voor de FlexiSlim uitvoering geïnstalleerd in betonnen + liner zwembaden moet Kit 71234 worden gebruikt om de installatie af te ronden (niet meegeleverd).

* Geschikt voor gebruik van ABS nissen met Flexi-oplossingen met ABS afwerking. ⁽¹⁾ Parker schroef

3 SIERLIJST		Code
	FLEXINICHE	
	Wit	71209
	Beige	71209CL090
	Lichtgrijs	71209CL129
	Antraciet	71209CL144
	Roestvrijstalen sierstuk met ABS fitting	New 71209CLSS
	Volledig roestvrij staal	73440
	FLEXISLIM	
	Wit	71210
	Beige	71210CL090
	Lichtgrijs	71210CL129
Antraciet	71210CL144	
	FLEXIRAPID	
	Wit	71211
	Beige	71211CL090
	Lichtgrijs	71211CL129
Antraciet	71211CL144	

KITS : SIERLIJST + LICHTPUNT		Code	Code
		WIT AC	WIT DC
	FlexiNiche: witte sierlijst + wit lichtpunt	71212	71213
	FlexiSlim: witte sierlijst + wit lichtpunt	71214	71215
	FlexiRapid: witte sierlijst + wit lichtpunt	71216	71217
	Kit FlexiNiche wit + gevulkaniseerde kit (om van halogeen om te zetten in led)*	71212K	
	FlexiNiche: Volledig RVS sierstuk + wit spotlight	New 73442	73441

AC - Wisselstroom DC - Gelijktroom * Beide kitcomponenten worden afzonderlijk geleverd.

SPOT

LumiPlus Design

Een perfecte afwerking





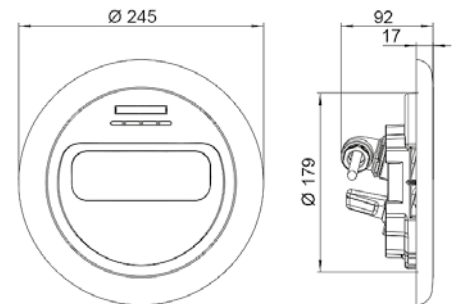

Verkrijgbaar in 2 afwerkingen, Pure White en RVS-Effect. Door het ontwerp valt deze verlichting perfect weg in de zwembadwand.

LumiPlus Design is 14° omlaag gericht voor een goede bodemverlichting en om lichtvervuiling naar boven te vermijden.

LumiPlus Design levert 40% meer lichtrendement (Lm/W) in vergelijking met de meest bekende LED-oplossingen op de markt.



	WIT 		RGB  		RGB-DMX 	
Sierlijst	Wit	RVS-effect	Wit	Inox-effect	Wit	Inox-effect
Code	59807	59805	59803	59801	59811	59809
Verbruik	45W (50VA)		40W (55VA)		40W (55VA)	
Lichtstroom	4.320 lm		2.544 lm		2.544 lm	

Ook beschikbaar: Warm wit

Tips: Om een zwembad goed te verlichten wordt aanbevolen om één spot van de LumiPlus Design familie te plaatsen voor elke 25 m² wateroppervlak. Spots zonder niche; kies om de spot af te bouwen de juiste niche. De spots moeten altijd volledig onder water zijn. De spot wordt geleverd zonder niche; alleen geschikt voor ø180mm-niche

Bedieningsystemen

Het RGB-model is geschikt voor de bedieningen LumiPlus Eco, LumiPlus LED APP, LumiPlus Modbus Fluidra Connect en LumiPlus TOP.

* Bestand tegen zoutwater

LAMP

LumiPlus PAR 56

De efficiënte oplossing om over te schakelen op LED in uw zwembad.



Voedingsbron meegeleverd bij de witte spots en lampen PAR 56 DC.



LumiPlus lampen bieden tot 3 keer meer lichtrendement met een hogere energie-efficiëntie dan andere lampen op de markt.

Het hogere lichtrendement en de betere optische prestaties leiden tot een optimale installatie.

De technologie van deze lampen zorgt voor een homogene verdeling van het licht over het zwembad. De witte LED-lampen zijn ideaal ter vervanging van de PAR56 300W halogeenlampen, met een besparing van meer dan 90% op het elektriciteitsverbruik, en met een levensduur van tot 100 keer langer dan de PAR56-halogeenlamp.

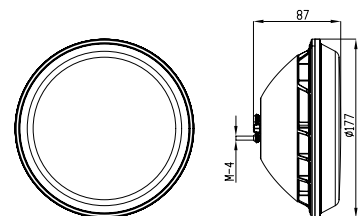

* Maten voor het DC model

	WIT DC		RGB	
Uitvoering	V1	V2	V1	V2
Code	67515	67516	56001	43411
Verbruik	14W	32W	27W (37VA)	48W (64VA)
Lichtstroom	1.485 lm	4.320 lm	1.100 lm	2.544 lm
Ook beschikbaar:	Warm wit			

Hoe vervangt u een lamp?

Scan de QR-code en volg de aanwijzingen.



Bedieningssystemen

Het RGB-model is geschikt voor de bedieningen LumiPlus Eco, LumiPlus LED APP, LumiPlus Modbus Fluidra Connect en LumiPlus TOP.

Tips: Om een zwembad goed te verlichten wordt aangeraden om voor elke 20 m² wateroppervlak één LumiPlus PAR56 V1 te installeren of voor elke 25 m² één LumiPlus PAR56 V2. Bij de lampen is geen kabel inbegrepen. De lampen moeten altijd volledig onder water zijn.

* Bestand tegen zoutwater

SPOT

LumiPlus Mini en Micro

Ideaal voor kleine ruimtes.



*Voor de Mini V2 is de beautifier in verschillende kleuren verkrijgbaar:

Familie van Mini- en Micro- LED-projectoren met superieure lichtintensiteit, topkwaliteit en hoge energie-efficiëntie.

Het ontwerp biedt een betere integratie in het zwembad en zeer eenvoudige installatie.

Geschikt voor installatie aan trappen, nozzles, niches en voor spa's.



Licht	MINI V3 - MINI V2*				MICRO			
	WIT		RGB		WIT		RGB	
Sierlijst	Wit	RVS	Wit	RVS	Wit	RVS	Wit	RVS
Verbruik	4W (6VA)		4W (7VA)		6W (9VA)		4W (7VA)	
Lichtstroom	315 lm		186 lm		315 lm		186 lm	

Voor Mini V3 spots, sierlijst met RVS-effect

Roestvrijstalen frontplaten voor Mini V2- en Micro-spotlights zijn van AISI-316-kwaliteit.









Bedieningsystemen

Het RGB-model is geschikt voor de bedieningen LumiPlus Eco, LumiPlus LED APP, LumiPlus Modbus Fluidra Connect en LumiPlus TOP.

LumiPlus Bedieningssystemen

SYSTEEM		CODES	BESCHRIJVING	SPOTS
LumiPlus RGB ECO		32458	<p>Het eenvoudigste en voordeligste kleurwisselsysteem.</p> <p>LumiPlus Eco is een drukknopschakelaar die 14 werkingsmodi mogelijk maakt: 7 vaste kleuren en 7 verschillende kleursequenties.</p> <p>Telkens wanneer de drukknop wordt ingedrukt, verandert de kleur of de sequentie. Door de knop enkele seconden in te drukken, wordt het licht wit.</p> <p>De drukknop moet zo groot zijn dat hij bestand is tegen het stroomverbruik van het aantal lampen in de installatie.</p> <p>Maximaal laadvermogen 700 VA. Moet worden aangesloten in de primaire transformator.</p>	Elke LumiPlus RGB schijnwerper
LumiPlus WIRELESS	LumiPlus Motion Control	59125	<p>De CONTROLE over de kleurwisselingen vanuit uw hand.</p> <p>De LumiPlus Control Motion afstandsbediening maakt het mogelijk om draadloze spots te bedienen voor direct aan- en uitschakelen en voor het wisselen van 12 kleuren en 8 sequenties en het regelen van de snelheid van de sequenties.</p> <p>Deze afstandsbediening is bovendien gevoelig voor beweging, waardoor kleuren en sequenties kunnen worden geactiveerd door middel van respectievelijk verticale en horizontale bewegingen.</p> <p>Hij is alleen geschikt voor spots van de serie LumiPlus Wireless. U kunt tegelijkertijd 2 draadloze spots bedienen.</p>	Flexi (ABS hoofddeel) V1 RGB draadloos PAR56 V1 RGB draadloos * Niet compatibel met roestvrijstalen FlexiNiche-lampen.
	LumiPlus Wireless Range Extender	64633	<p>Hiermee kan het signaal worden versterkt dat de LumiPlus Control Motion met het draadloos bedieningssysteem naar de spots stuurt.</p> <p>Ideaal voor installaties waar het door de bouwkundige kenmerken of de installatie van de spots moeilijk is om met het LumiPlus Control Motion signaal rechtstreeks contact te maken met de draadloze spots.</p>	
LumiPlus RGB TOP		27818 + 41988	<p>Het LumiPlus TOP-systeem voor het op afstand bedienen van de zwembadkleuren.</p> <p>Systeem bestaande uit de 27818 modulator en 41988 afstandsbediening waarmee een groot aantal schijnwerpers kan worden bediend. De modulator heeft een antenne met een bereik van 50 m om het signaal van de afstandsbediening te ontvangen (apart verkrijgbaar).</p> <p>Functies van het LumiPlus TOP-systeem:</p> <ul style="list-style-type: none"> • Schijnwerper in/buiten werking. • Kleurselectie: 12 vaste kleuren beschikbaar. • Sequentieselectie: 8 sequenties beschikbaar. • Snelheidsinstelling van de sequenties: 8 snelheden beschikbaar voor elke sequentie. <p>Afzonderlijk leverbaar. Er kunnen tot 10 LumiPlus modulators worden gesynchroniseerd.</p>	Elke LumiPlus RGB schijnwerper

LumiPlus Bedieningssystemen

	SYSTEEM	CODES	BESCHRIJVING	SPOTS
LumiPlus LED APP LumiPlus WIFI	Bestaande installatie	 59131	<p>Bedien uw zwembadverlichting vanaf uw smartphone.</p> <p>App om LumiPlus-lampen en -schijnwerpers vanaf een Android of iOS smartphone of tablet te bedienen. Hiermee is het mogelijk om uw LumiPlus-lampen of -schijnwerpers vanaf uw smartphone of tablet te bedienen.</p> <p>De LumiPlus-app dient alleen te worden geïnstalleerd als een aanvullende functie van de LumiPlus-modulator. Het biedt een gamma van 12 kleuren en 8 sequenties of kleurwisselprogramma's.</p> <p>De app is gratis en kan, afhankelijk van het besturingssysteem, rechtstreeks worden gedownload van een van de volgende adressen:</p> <p>Apple: www.lumiplusled-ios.astralpool.com Android: www.lumiplusled-android.astralpool.com</p> <p>Beschikbaar voor:</p>    	Elke LumiPlus RGB schijnwerper
	Nieuwe installatie	 +		
LumiPlus Modbus FLUIDRA CONNECT 	Bestaande installatie	 57434	<p>Bedien uw zwembadverlichting vanaf waar en wanneer u maar wilt</p> <p>Hiermee kan de LumiPlus Modulator worden bediend middels het Modbus-protocol. Geschikt voor het aan- en uitschakelen van de spots en het instellen van de kleuren en snelheden van de sequenties, en voor de tijdsinstelling voor het afschakelen van het systeem.</p> <p>Download de Fluidra Connect App om 365 dagen per jaar rechtstreekse informatie te hebben over de situatie van uw zwembad. Fluidra Connect betekent rust, comfort en entertainment. Naast het aansturen van de LumiPlus spots, kunt u met behulp van het ModBUS-protocol ook de filtering en behandeling van het zwembadwater regelen.</p> <p>Voor een goede installatie en bediening moet de LumiPlus Modbus altijd worden geïnstalleerd als aanvulling op de LumiPlus 27818 Modulator.</p>	Elke LumiPlus RGB schijnwerper
	Nieuwe installatie	 +		



Fluidra Connect

Geïntegreerde oplossing voor de controle over alle parameters van uw zwembad vanaf waar dan ook.

LumiPlus Bedieningssystemen

SYSTEEM		CODES	BESCHRIJVING	SPOTS
			Systeem voor de uitvoering van lichtsceneringen voor fonteinen en grote wateroppervlakken	
LumiPlus RGB DMX	RGB DMX Modulator 	41107	Modulator voor DMX ledschijnwerper /12V AC. <ul style="list-style-type: none"> DMX-ontvanger voor de Flexi, PAR56, S-LIM en Design series. Het ontvangen van opdrachten van de DMX-controller (Astral DMX 74099 of Astral DMX Pro 74500) geschiedt via de DMX-bus en door de aangesloten schijnwerpers te activeren. 	LumiPlus RGB-DMX schijnwerper
	Voedingsbron RGB DMX 	52142	Product dat uitsluitend is ontworpen voor gebruik met V2 en V3 Mini LED en RGB DMX Microschijnwerpers. <p>De voeding kan tot 9 schijnwerpers aansturen en ontvangt opdrachten van de DMX-controller van het systeem (Astral DMX 74099 of Astral DMX Pro 74500) via de DMX-bus en door de aangesloten schijnwerpers te activeren.</p> <p>De voeding is ontworpen om uitsluitend te worden gebruikt met het DMX-protocol en 24 V DC DMX bedienbare onderdelen van AstralPool.</p>	
	DMX Controller 	74099	Met het LumiPlus DMX-systeem is het mogelijk om de verlichting afzonderlijk of per groep te bedienen. Gebruikers hebben eenvoudig en intuïtief volledige controle over een schijnwerper of groep schijnwerpers. <p>Belangrijkste voordelen:</p> <ul style="list-style-type: none"> Zeer nauwkeurige controle over de verlichting: kleur en dimmen. Plug & play. De schijnwerpers kunnen afzonderlijk of gecombineerd worden bediend. Er kunnen nieuwe lichtscènes worden gecreëerd. Het LumiPlus DMX-systeem vereist geen extra bekabeling voor schijnwerpers. Bediening via smartphone of tablet met behulp van een app. 	
	DMX PRO controller 	74100		

FLUIDRA

Nadere informatie:
www.astralpool.com

FLUIDRA S.A
www.fluidra.com