



# SKYPOOL COMPETITION POOL

TECHNOLOGY & SOLUTIONS



## POR QUÉ UNA SKYPOOL

Expertos en soluciones integrales	6
SkyPool la mejor opción	8
SkyPool el mejor rendimiento	10

## WHY A SKYPOOL

Experts in turnkey solutions	6
SkyPool key strengths	8
SkyPool the best performance	10

## SKYPOOL TECNOLOGÍA Y SOLUCIONES

Modelos de paneles estándar	14
Tipos de paneles específicos	16
Modelo panel Barcelona	20
Modelo panel Car	22
Modelo panel Melbourne	24
Modelo panel renovación	26
Aplicaciones constructivas	28
Impermeabilización de la piscina	30
Acabados en la coronación	31

## SKYPOOL TECHNOLOGY AND SOLUTIONS

Standard panel models	14
Specific panels types	16
Barcelona panel model	20
Car panel model	22
Melbourne panel model	24
Renovation panel model	26
Construction applications	28
Pool waterproofing	30
Coping finishes	31

## ACCESORIOS PARA LA PISCINA SKYPOOL

Sparger system	32
Pared móvil	34
Fondo móvil	36
Cubiertas de protección	37
Accesorios piscinas de competición	38

## SKYPOOL ACCESSORIES

Sparger system	32
Movable wall	34
Movable floor	36
Protection covers	37
Competition pool accessories	38

## FASES DEL PROYECTO

40

## PROJECT PHASES

40

## ¿QUIÉNES SOMOS?

42

## WHO WE ARE?

## REFERENCIAS

Instalaciones de referencia mundial	44
-------------------------------------	----

## REFERENCES

Premium facilities across the world	44
-------------------------------------	----

AstralPool, empresa con más de 50 años de experiencia en el mundo de las piscinas, presenta la **solución** para **piscinas de competición** de paneles prefabricados **SkyPool** de acero galvanizado en caliente, con la tecnología más segura y eficaz.

Centre D'Alt Rendiment  
Esportiu de Sant Cugat,  
Barcelona, Spain



AstralPool, a company with more than 50 years of experience in the world of pools, **presents the solution** for prefabricated **Skypool** hot-dip galvanized steel competition panel pools, using the safest, most efficient technology available.

## Expertos en soluciones integrales

El equipo multidisciplinar de AstralPool desarrolla su proyecto de principio a fin, aportando el grado de experiencia y buen hacer que se espera de un líder.

- Análisis del proyecto.
- Estudios preliminares de diseño y costes estimados.
- Fabricación.
- Dirección de obra.
- Instalación

Fabricamos piscinas de todas las dimensiones, incluidas aquellas acordes con las exigencias y normativas FINA.

Juegos del Mediterráneo,  
Tarragona, Spain



## Experts in turnkey solutions

AstralPool's multidisciplinary team is able to develop your project from beginning to end, as well as delivering the degree of experience and know-how expected of a world leader.

- Project analysis.
- Preliminary design study and quote.
- Manufacture.
- On site management.
- Installation.

We manufacture pools of all sizes, including those that meet FINA requirements and standards.

# SkyPool la mejor opción

## RAPIDEZ

La utilización de componentes totalmente prefabricados junto con un fácil sistema de ensamblaje, reducen de forma considerable el tiempo de montaje de la piscina.



## QUICK

The use of complete prefabricated components, together with the easy assembly system, reduces considerably the time required to build a pool.

## DURABILIDAD

Se utilizan nuevos diseños y sistemas de fabricación para obtener la máxima calidad, funcionalidad y durabilidad de los componentes de la piscina. La estructura metálica tiene una garantía de 25 años.



## DURABILITY

New design and manufacturing systems are used to obtain premium quality, functionality and durability of all pool components. The metal structure comes with a 25-year warranty.

## FIABILIDAD

La utilización de los mejores componentes, junto con un sistema de construcción totalmente seguro, proporciona la fiabilidad requerida en este tipo de instalaciones.



## RELIABILITY

The use of the very best components, together with a totally safe construction system, delivers the reliability required in this type of facility.

## VERSATIBILIDAD

Se adapta a cada proyecto, sin límites de forma.



## VERSATILITY

This system can be used for any design, regardless of pool's shape.

## LIGEREZA

¡Piensa un sitio, nosotros lo construimos! La ventaja de una estructura ligera y de fácil adaptación para construir piscinas incluso en condiciones complicadas, con espacios reducidos, Áticos, Estadios...



## LIGHTWEIGHT

Choose a place and we'll build a pool there! The advantage of the lightweight structure is that is easily adaptable and pools can be built even in awkward conditions. Small spaces, rooftops, stadiums, etc.

8

9

# SkyPool key strengths

## IMPERMEABILIDAD

Un recubrimiento final de membrana de PVC reforzado de gran flexibilidad y resistencia, asegura la perfecta impermeabilización del vaso de la piscina.



## WATERTIGHTNESS

A final lining of a reinforced PVC membrane that is extremely flexible and resistant ensures the complete watertightness of the pool.

## BAJO COSTE DE MANTENIMIENTO

Al ser una instalación registrable (accesible) se localiza cualquier problema de forma más rápida y las reparaciones y mantenimientos son más fáciles y de menor coste.



## LOW MAINTENANCE COSTS

As pool components are readily accessible, any problems are pinpointed faster, so repair and maintenance work is easier and costs less.

## PRECISIÓN

La máxima precisión en la fabricación y construcción nos garantizan exactitud en las tolerancias, imposibles de alcanzar con sistemas tradicionales.



## PRECISION

Unsurpassed precision in the manufacture and construction of pools ensures that extremely accurate tolerances are attained, impossible to obtain in traditional systems.

Nuestras piscinas se homologan para realizar competiciones oficiales según normas FINA.

Our pools are homologated for use in official competitions in line with FINA standards.

## SOSTENIBLE

Sus componentes son totalmente reciclables, no contaminantes, y fabricados mediante procesos de bajo impacto medioambiental.



## SUSTAINABLE

All components can be recycled, are non-contaminating and are manufactured using processes with a low environmental impact.

## COSTE

No necesita ningún tipo de infraestructura compleja para conseguir una piscina de altas prestaciones con el menor coste.



## COST

As no complex infrastructure has to be built, a high performance pool can be obtained at a lower cost.

## SkyPool el mejor rendimiento

### TECNOLOGÍA

Gracias a la tecnología empleada en la construcción de piscinas de paneles **SkyPool**, la precisión y exactitud de las mismas se ajusta a la **normativa FINA**.

Disponemos de sistemas de nivelación y de ajuste de tolerancias dimensionales así como de asentamientos y dilataciones de los diferentes materiales.

La piscina **SkyPool** es la suma de experiencia y de la aplicación de las tecnologías más punteras en diseño, fabricación e instalación.

### INSTALACIONES REGISTRABLES Y FÁCIL EXPLOTACIÓN

La instalación típica es registrable mediante una galería técnica que nos permite el acceso a la parte

posterior de los paneles para su inspección, mantenimiento y reparación. Permite no tener que hacer un vaciado de la piscina, consiguiendo una muy fácil y rentable explotación comercial de la instalación.

### CÁLCULOS DE INGENIERÍA

Los cálculos estructurales realizados en el diseño de los paneles **SkyPool** garantizan la resistencia de las instalaciones y su cumplimiento con las normativas Europeas y Locales, así como Cálculos Sísmicos específicos para asegurar la resistencia ante posibles terremotos.

10

11



## SkyPool the best performance

### TECHNOLOGY

Thanks to the technology used in the construction of **SkyPool** panel pools, their precision and accuracy comply with FINA regulations.

We have leveling and dimensional tolerance adjustment systems, in addition to materials resistant to subsidence and expansion.

A **SkyPool** is the result of experience and the use of cutting-edge technologies for the design, manufacture and installation of our pools.

### READILY ACCESSIBLE POOLS THAT ARE EASY TO RUN

A typical pool installation can be checked from a technical gallery that provides access to the back of the panels for inspection, main-

tenance and repair work. This means that pools do not have to be emptied for such work, so they are easy and profitable to be run as a business concern.

### ENGINEERING CALCULATIONS

The structural calculations for **SkyPool** panels are made to ensure the resistance of our installations and compliance with European and local standards. We make specific seismic calculations in order to comply with the most rigorous standards and to ensure resistance to potential earthquakes.

**CANAL REBOSADERO:**  
Totalmente modular. Configurable a diferentes medidas de rejillas y tamaño de piezas cerámicas.

**OVERFLOW CHANNEL:**  
Totally modular. Can be made to be used with different grill and tile sizes.

**ESCUADRA DE REFUERZO:**  
Las escuadras ofrecen una mayor resistencia y estabilidad en zona de canal rebosadero y panel.

**REINFORCED BRACKETS:**  
The brackets deliver greater resistance and stability in the overflow channel and panel area.

**TENSOR:**  
Los tensores son regulables y permiten ensamblar la piscina al milímetro.

**TENSIONER:**  
The tensioners are adjustable and enable a pool to be assembled down to the last millimeter.

**SOPORTE:**  
Sistema de soporte que permite una mejor sujeción al suelo.

**STANDS:**  
System of stands that provide better stability on the ground.

**NIVELACIÓN:**  
Con anclaje químico (30mm)

**LEVELING:**  
With a chemical anchoring fixture (30 mm)

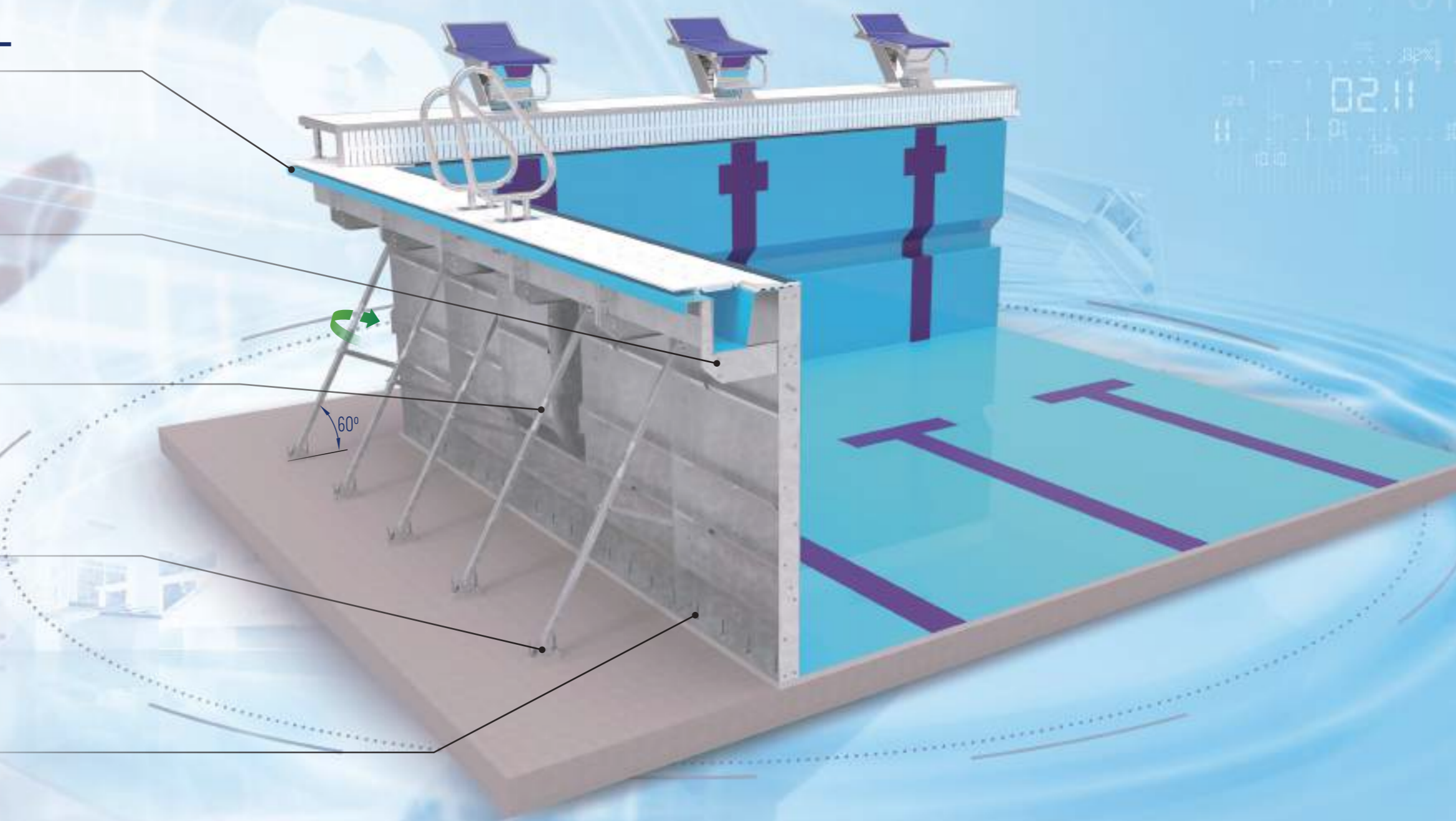
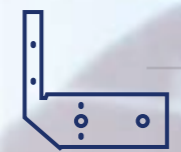

# PANELES SKYPOOL

TECHNOLOGY & SOLUTIONS

## Modelos de paneles estándar

### SkyPool, Tecnología modular para piscina prefabricada

La tecnología modular de la SkyPool permite desarrollar formas simples y complejas. La unión de los paneles prefabricados conforman la estructura de la piscina, permite contrarrestar las tensiones mecánicas producidas por el agua y al mismo tiempo los contrafuertes dan estabilidad a la estructura y regulan el ensamblaje de la piscina con una precisión milimétrica. SkyPool responde a la normativa sísmica gracias a la elección de su estructura de paneles sin soldaduras y a su anclaje mediante tacos químicos.



BARCELONA PANEL



CAR PANEL



MELBOURNE PANEL



RENOVATION PANEL

## Standard panel models

### SkyPool, modular technology for prefabricated pools

SkyPool's modular technology makes possible the design of the most straightforward to the most complex shapes. The way in which the panels forming the framework of a pool are put together enables the mechanical stress caused by the water to be countered, whilst the buttresses make the structure stable and the assembly of the pool can be carried out with pinpoint accuracy. SkyPool complies with seismic building codes thanks to the choice of an unwelded panel framework and its chemical anchor fastenings.



## Tipos de paneles específicos



**PANEL ESCALERA**

Paneles con escalera empotrada cumpliendo norma FINA. Se suministra con la escalera partida, anclajes y pasamanos asimétricos para facilitar la salida de los bañistas.

### STEP PANELS

Panels with built-in ladders that comply with FINA standards. Supplied with split ladder, fastenings and asymmetric handrails to make it easy for swimmers to get in and out of a pool.

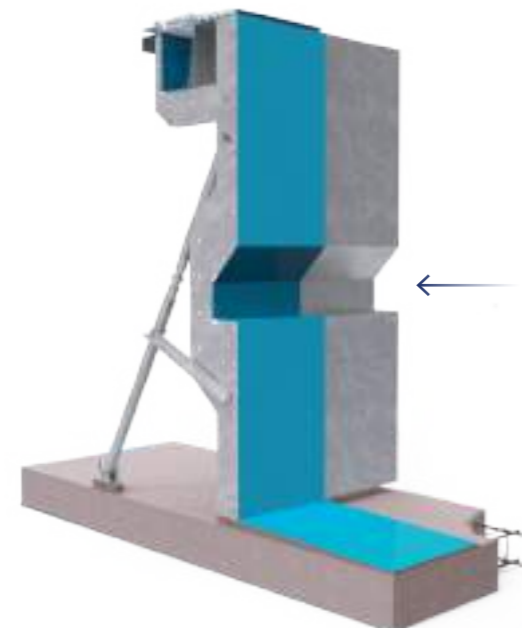

**PANEL ESCALÓN BAÑISTA**

Escalón empotrado en la pared a una profundidad de 1,2 m para el descanso de los bañistas.

### SWIMMER FOOHOLD PANEL

Built-in foothold at a depth of 1.2 m for swimmers to rest.



**PANEL MIRILLA DE CRISTAL**

Ventanas de cristal para la visión subacuática de entrenadores y fisioterapeutas en centros de alta competición y rehabilitación.

### GLASS SIGHT PANEL

Glass windows so that trainers and physiotherapists at high performance and rehabilitation centers are able to observe swimmers underwater.

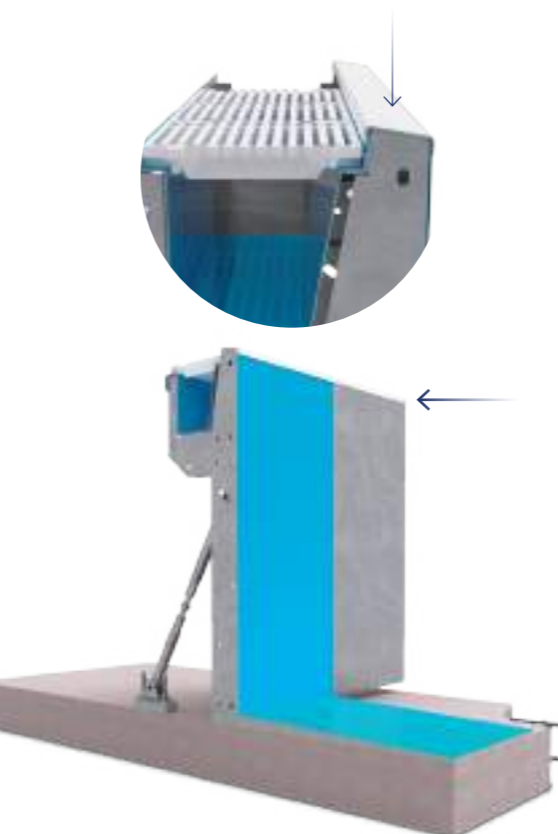

**PANEL SIN CERÁMICA**

Panel diseñado especialmente para no necesitar la pieza cerámica frontal.

### WITHOUT CERAMICS PANEL

Specially designed panel which does not need the front edge ceramic tile.

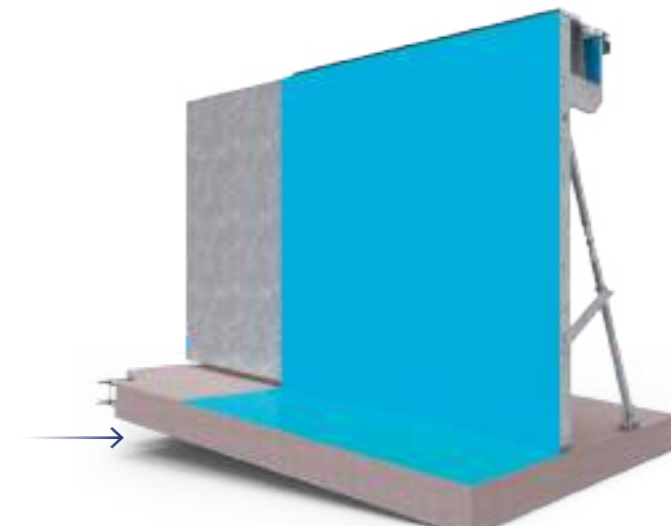

**PANEL INCLINADO**

Se suministran paneles con la inclinación necesaria en función del diseño arquitectónico.

### INCLINED PANEL

Inclined panels can be supplied to the specifications of an architectural project.

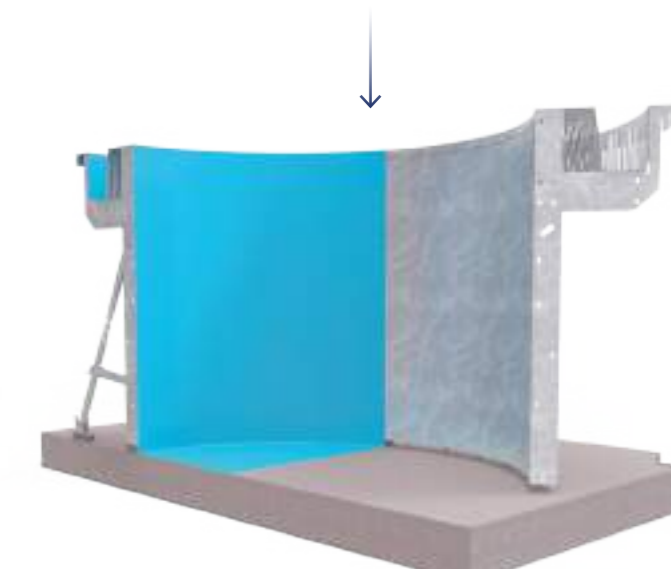

**PANEL CURVO**

Paneles de forma circular o semicircular. Ideal para centros Wellness y zonas de recreo.

### CURVED PANEL

Round and semicircular panels. Ideal for wellness centers and leisure areas.

## Specific panel types

## Tipos de paneles específicos

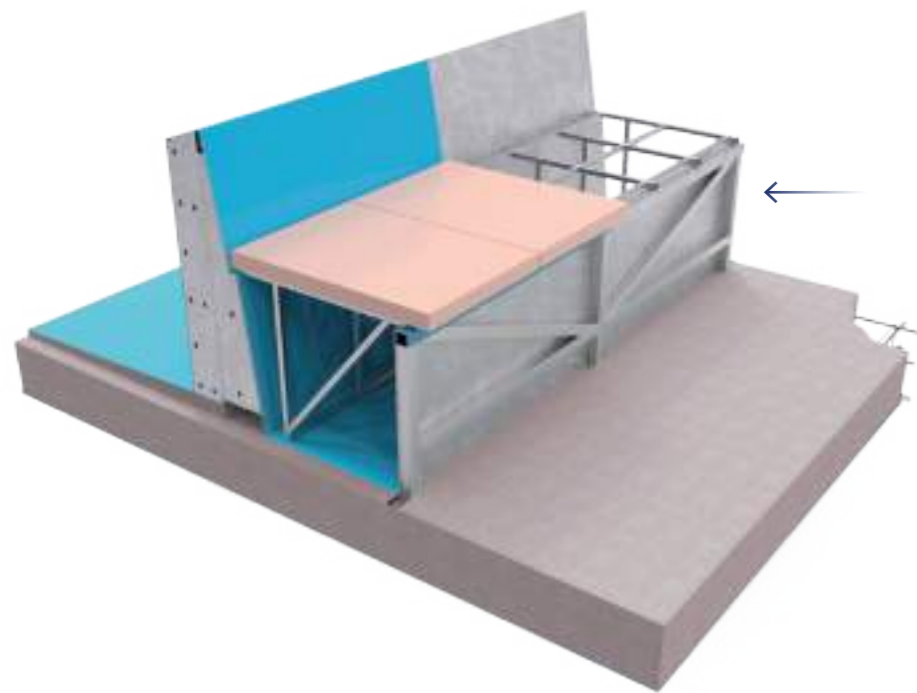

### PANEL INFINITY / TANQUE DE COMPENSACION

Efecto Infinity gracias a un diseño específico desbordante y rebosadero. Es posible realizar diseños compatibles con el uso del rebosadero como con tanque de compensación.

### INFINITY / COMPENSATION TANK PANEL

Infinity effect thanks to the specific design of the overflow channel. It is possible to use designs in which the overflow channel doubles as a compensation tank.

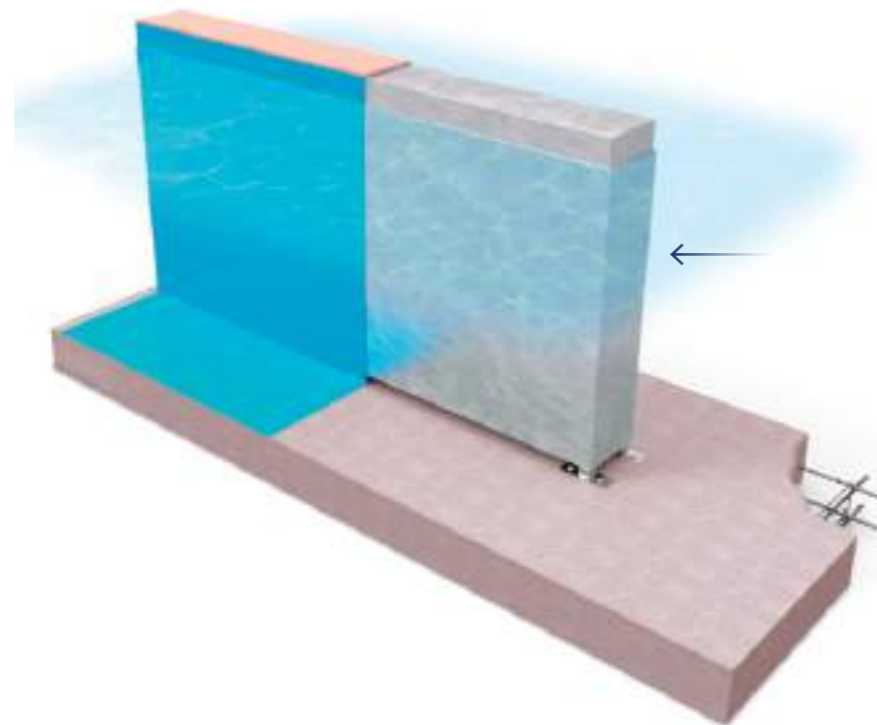

### MUROS INTERIORES

Muros divisorios para zonas de escaleras, rampas para minusválidos, separación de áreas recreativas o zonas de spa.

### INTERIOR WALLS

Dividing walls for areas around ladders, ramps for the disabled, and for separating leisure areas and spa zones.

## Specific panel types



### PANEL SÍSMICO

SkyPool cumple con la normativa sísmica de máximo grado, gracias a su estructura de paneles sin soldaduras y a su anclaje mediante tacos químicos a una losa de hormigón previamente construida.

Los paneles sísmicos SkyPool se calcula en fase a las normativas sísmicas de cada país.

### SEISMIC PANEL

SkyPool complies with seismic building regulations so that its pools can withstand earthquakes of the highest magnitude, thanks to the unwelded panels and chemical anchors that are attached to a previously built concrete slab.

The SkyPool seismic panels are calculated according to the seismic regulations of each country.

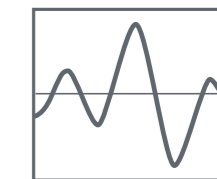
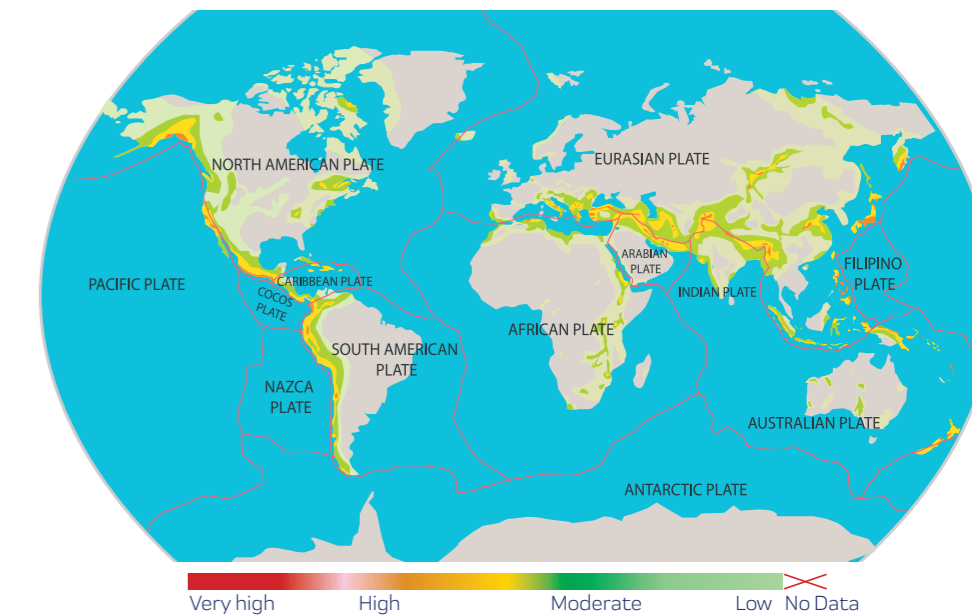



# BARCELONA PANEL MODEL

ESTRUCTURA AUTOPORTANTE · SELF-SUPPORTING STRUCTURE

El panel Barcelona fue diseñado por primera vez para el Campeonato Mundial de Natación 2003 en Barcelona. La piscina se instaló dentro del palacio Sant Jordi, sobre la pista de baloncesto sin dañar el suelo.

Su diseño estructural **autoportante** permite su fijación a una losa de hormigón y sin necesidad de fijación en la losa de las playas perimetrales de la piscina. Este diseño permite la absorción diferencial del asentamiento de la losa de la base de la piscina. Los paneles pueden suministrarse en acero galvanizado en caliente y en acero inoxidable.

The Barcelona panel was designed for the first time for the 2003 World Swimming Championships in Barcelona. The pool was installed inside the Sant Jordi palace, on the basketball court without damaging the ground.

Its **self-supporting** system allows it to be anchored to a concrete slab without the need to fasten a pool's outer decking to the slab. This design makes possible the differential absorption of the subsidence of the slab at the base of a pool. The panels can be supplied in hot-dip galvanized steel and stainless steel.

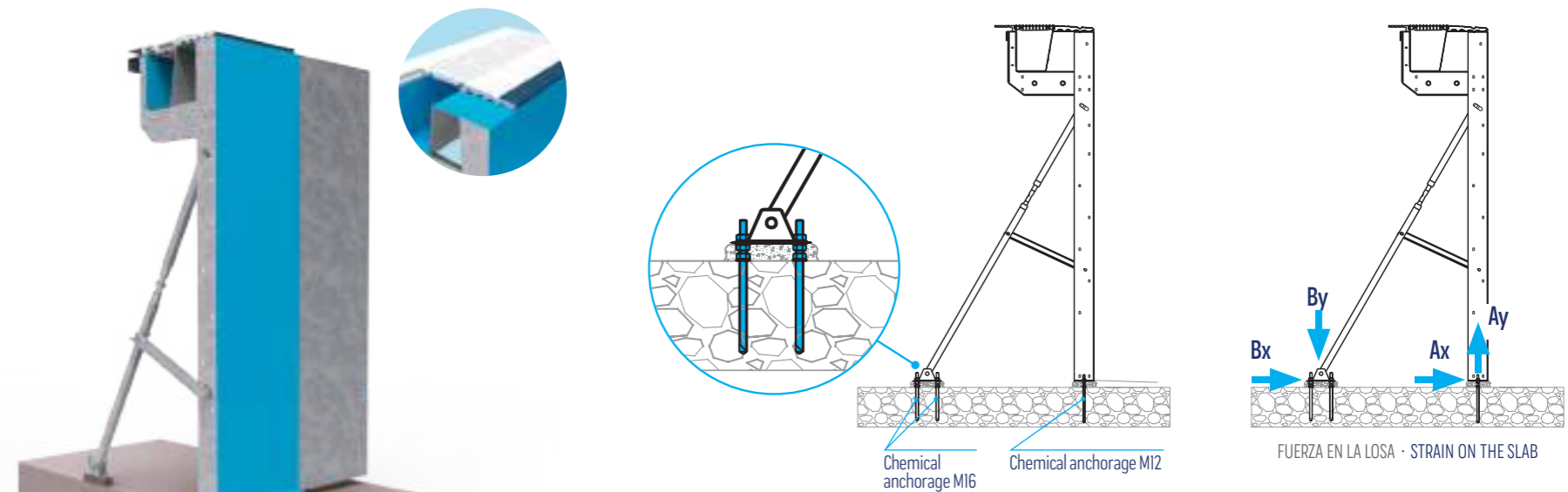
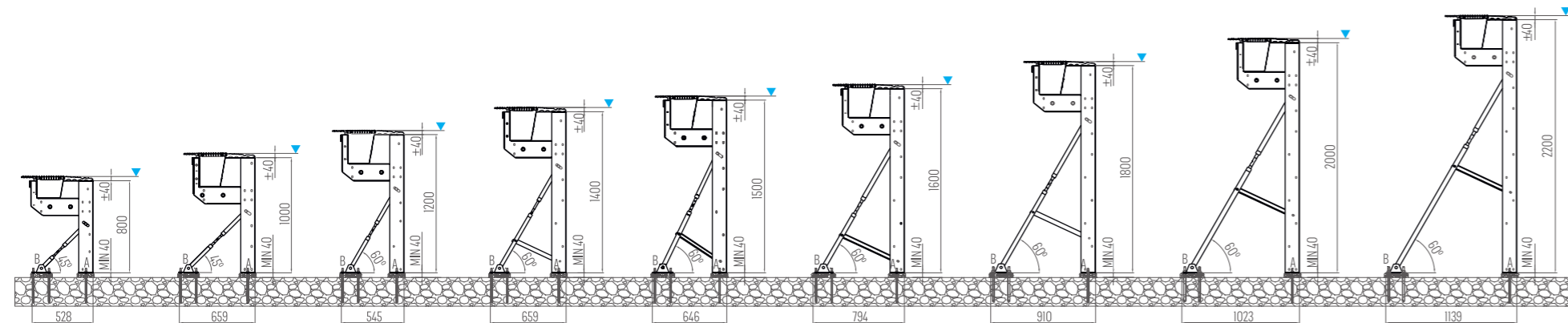

## BARCELONA PANEL MODEL

Panel autoportante de acero galvanizado SkyPool apto para piscinas de hasta 2,2 m.

SkyPool galvanized steel self-supporting panels suitable for pools of up to 2.2 m.

### ESPECIFICACIONES GENERALES

Panel	Altura (m)	0,8	1,0	1,2	1,4	1,5	1,6	1,8	2,0	2,2	Height (m)	Panel	
	Ancho (m)	1,0m medida estándar (Bajo demanda medidas especiales) / 1.0 m standard size (special sizes available on request)										Width (m)	
Peso panel	(Kg)	56	62	70	76	80	87	96	104	113	(kg)	Panel weight	
Tensor		M16					M20			M24			Tensioner
Anclaje panel	Tipo químico	M12										Chemical type	Panel anchors
Anclaje tensor	Tipo químico	M12						M16				Chemical type	Reinforcement anchors
Tornillos unión panel	(8.8)	M10										(8.8)	Panel fastening screws

### \*CARGAS

En panel	A	Ax (kN)	-1,79	-2,56	-3,01	-4,59	-5,52	-6,44	-8,47	-10,73	-12,99	Ax (kN)	A	On panel
		Ay (kN)	-4,54	-5,72	-8,58	-10,18	-11,14	-12,1	-14,23	-16,6	-18,97	Ay (kN)		
En tensor	B	Bx (kN)	-3,54	-4,67	-5,02	-5,98	-6,55	-7,11	-8,42	-9,88	-11,34	Bx (kN)	B	On tensioner
		By (kN)	4,07	5,25	8,7	10,34	11,32	12,29	14,46	16,86	19,26	By (kN)		

### MATERIALES Y ACABADOS

Material paneles	Acero S235JR según norma UNE EN 10025 / S235JR steel according to standard UNE EN 10025	Panel materials
Acabado paneles	Galvanizado en caliente según norma UNE-EN-ISO 1461:2009 / Hot-dip galvanized steel according to standard UNE-EN-ISO 1461:2009	Panel finish
Impermeabilización	Liner armado ALKORPLAN-2000 / Reinforced ALKORPLAN-2000 liner	Waterproofing
Acabado cerámico	ERGO 216 antislip + 035 antislip Rosa Gres / ERGO 216 non-slip + 035 non-slip Rosa Gres	Ceramic finish

\* Considerada carga hidrostática nivel del agua y cargas variables según norma UNE-EN-ISO 13451-1 Equipamiento para piscinas. \* Considered water level hydrostatic load and variable loads according to standard UNE-EN-ISO 13451-1 on pool equipment



## CAR PANEL MODEL

ESTRUCTURA AUTOPORTANTE · SELF-SUPPORTING STRUCTURE

La gama de paneles prefabricados CAR (Centro de Alto Rendimiento) para el entrenamiento de deportistas de élite, están pensadas específicamente para grandes alturas de piscina con el objetivo de cumplir todos los estándares para piscinas olímpicas, semiolímpicas, campeonatos paralímpicos, mundiales de natación y de deportes acuáticos como waterpolo, saltos y natación sincronizada.

Están diseñados con una fuerte estructura metálica tipo celosía anclada tanto a la losa de hormigón como al forjado de la playa perimetral de la piscina.

The range of prefabricated panels CAR (High Performance Center) for the training of elite athletes, are specifically designed for large pool heights with the aim of meeting all standards for Olympic, semi-Olympic, Paralympic, world swimming championships and water sports, such as water polo, jumping and synchronized swimming.

They are designed with a strong metal lattice framework anchored both to the concrete slab and to the formwork of a pool's decking.

22

23

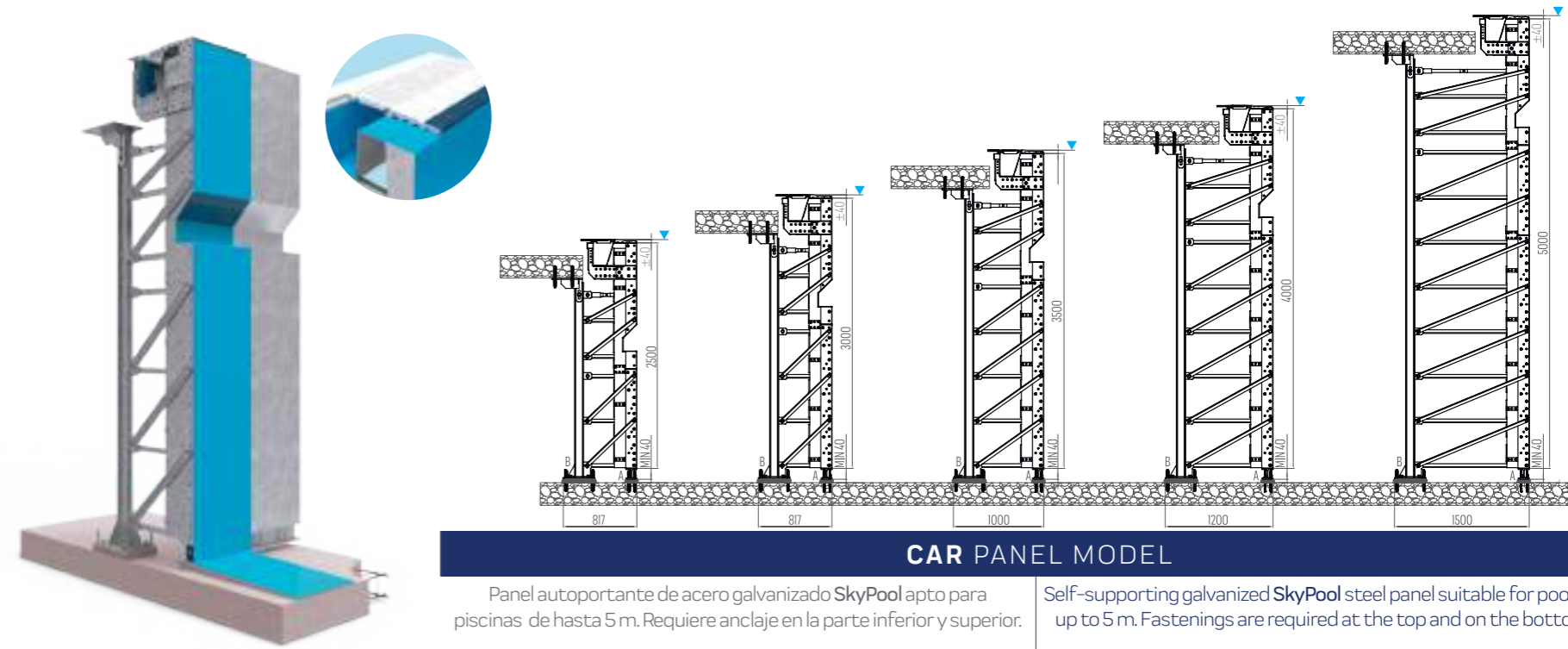

Panel autoportante de acero galvanizado SkyPool apto para piscinas de hasta 5 m. Requiere anclaje en la parte inferior y superior.

Self-supporting galvanized SkyPool steel panel suitable for pools of up to 5 m. Fastenings are required at the top and on the bottom.

### ESPECIFICACIONES GENERALES

Panel	Altura (m)	2,5	3,0	3,5	4,0	5,0	Height (m)	Panel
	Ancho (m)	1,0m medida estándar (Bajo demanda medidas especiales) / 1.0 m standard size (special sizes available on request)					Width (m)	
Peso panel	(kg)	245	290	340	395	500	(kg)	Panel weight
Anclaje panel	Tipo químico	M12			M16		Chemical type	Panel anchors
Anclaje refuerzos	Tipo químico	M16			M20		Chemical type	Reinforcement anchors
Tornillos unión panel	(8.8)	M12					(8.8)	Panel fastening screws

### CARGAS\*

En panel		A consultar / Ask for details				*LOADS			
En panel	A	Ax (kN)					Ax (kN)	A	On panel
		Ay (kN)					Ay (kN)		
En tensor	B	Bx (kN)					Bx (kN)	B	On tensioner
		By (kN)					By (kN)		

### MATERIALES Y ACABADOS

MATERIALES Y ACABADOS		FINISHES AND MATERIALS	
Material paneles	Acero S235JR según norma UNE EN 10025 / S235JR steel according to standard UNE EN 10025	Panel materials	
Acabado paneles	Galvanizado en caliente según norma UNE-EN-ISO 1461:2009 / Hot-dip galvanized steel according to standard UNE-EN-ISO 1461:2009	Panel finish	
Impermeabilización	Liner armado ALKORPLAN-2000 / Reinforced ALKORPLAN-2000 liner	Waterproofing	
Acabado cerámico	ERGO 216 antislip + 035 antislip Rosa Gres / ERGO 216 non-slip + 035 non-slip Rosa Gres	Ceramic finish	

\* Considerada carga hidrostática nivel del agua y cargas variables según norma UNE-EN-ISO 13451-1 Equipamiento para piscinas.

\* Considered water level hydrostatic load and variable loads according to standard UNE-EN-ISO 13451-1 on pool equipment



# MELBOURNE PANEL MODEL

AUTOPORTANTE Y EVENTUAL · SELF-SUPPORTING EVENT POOLS

La gama de paneles prefabricados Melbourne fue diseñada para el Mundial de Natación de 2007 en Melbourne. La característica principal de estos paneles es su altura que varía entre 2,5 a 3,5m. Es una estructura autoportante fijada a la losa inferior y dispone de una estructura para poder realizar la playa perimetral. Es ideal para construcción de piscinas olímpicas y de natación sincronizada.

**Eventos Temporales.** Este tipo de panel es apto para ser utilizado en eventos temporales. Su diseño se complementa perfectamente con el graderío de un estadio y dota a la piscina de una playa perimetral.

The prefabricated Melbourne panels were designed for the 2007 Swimming World Championship in Melbourne. The main characteristic of these panels is their heights that vary between 2.5 to 3.5m. The self-supporting framework is anchored to the base slab and has a structure for building the outer decking. Ideal for building Olympic and synchronized swimming pools.

**Temporary events.** This type of panel is suitable for use in temporary events. The design of these pools makes it perfectly feasible to add bleachers in a stadium and they have an outer decking.

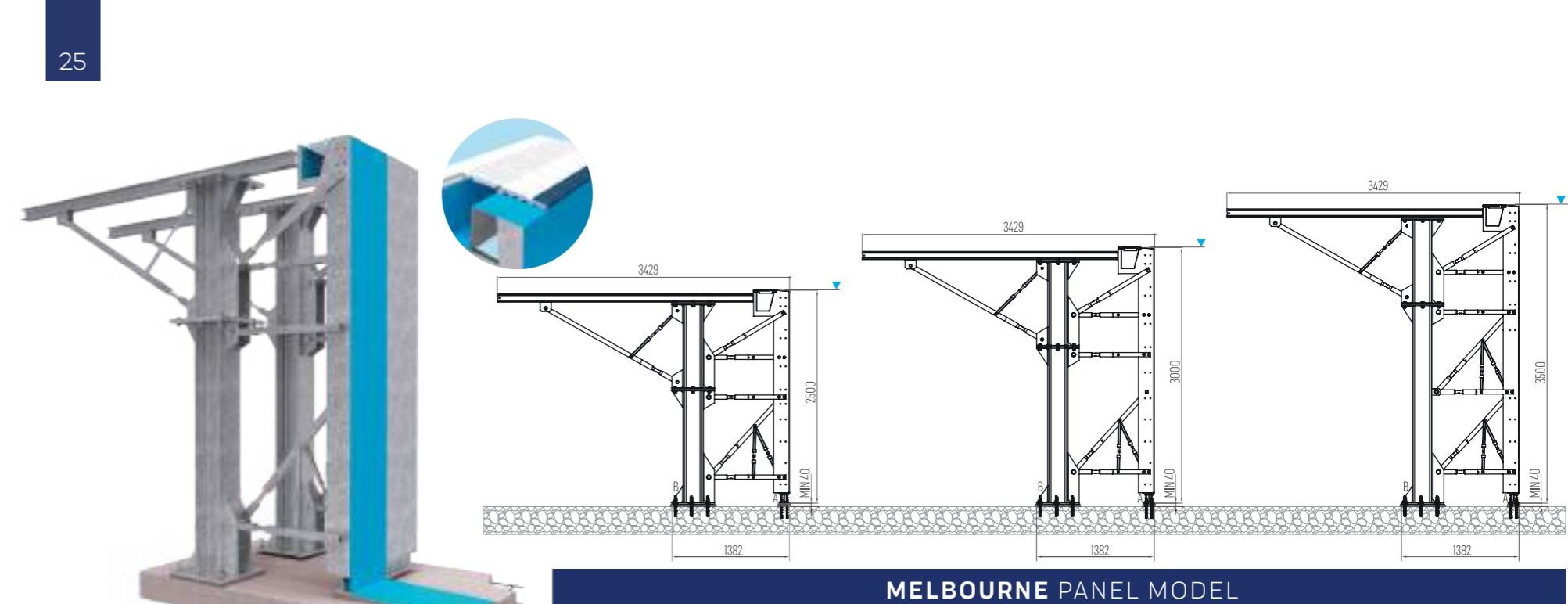

**MELBOURNE PANEL MODEL**  
 Panel de acero galvanizado SkyPool apto para piscinas hasta 3,5 m con estructura para la playa de la piscina.  
 Galvanized SkyPool steel panel suitable for pools of up to 3.5 m with structure to install the pool decking.

ESPECIFICACIONES GENERALES					GENERAL SPECIFICATIONS			
Panel	Altura (m)	<b>2,5</b>		<b>3,0</b>	<b>3,5</b>	Height (m)	Panel	
	Ancho (m)	1,0m medida estándar (Bajo demanda medidas especiales) / 1.0 m standard size (special sizes available on request)					Width (m)	
Peso panel	(kg)	1255	1370	1545		(kg)	Panel weight	
Anclaje panel	Tipo químico	M12			M16	Chemical type	Panel anchors	
Anclaje refuerzos	Tipo químico	M16			M20	Chemical type	Reinforcement anchors	
Tornillos unión panel	(8,8)	M12				(8.8)	Panel fastening screws	
<b>CARGAS*</b>							<b>*LOADS</b>	
En panel	A	Ax (kN)	A consultar / Ask for details			Ax (kN)	A	On panel
		Ay (kN)				Ay (kN)		
En tensor	B	Bx (kN)	A consultar / Ask for details			Bx (kN)	B	On tensioner
		By (kN)				By (kN)		
<b>MATERIALES Y ACABADOS</b>							<b>FINISHES AND MATERIALS</b>	
Material paneles	Acero S235JR según norma UNE EN 10025 / S235JR steel according to standard UNE EN 10025					Panel materials		
Acabado paneles	Galvanizado en caliente según norma UNE-EN-ISO 1461:2009 / Hot-dip galvanized steel according to standard UNE-EN-ISO 1461:2009					Panel finish		
Impermeabilización	Liner armado ALKORPLAN-2000 / Reinforced ALKORPLAN-2000 liner					Waterproofing		
Acabado cerámico	ERGO 216 antislip + 035 antislip Rosa Gres / ERGO 216 non-slip + 035 non-slip Rosa Gres					Ceramic finish		

\* Considerada carga hidrostática nivel del agua y cargas variables según norma UNE-EN-ISO 13451-1 Equipamiento para piscinas.

\* Considered water level hydrostatic load and variable loads according to standard UNE-EN-ISO 13451-1 on pool equipment



**RENOVATION PANELS**  
 ACTUALIZACIÓN DE PISCINAS ANTIGUAS · RESTYLING OLD POOLS

El panel de Renovación es la solución ideal para aquellas piscinas antiguas que se deban remodelar para adaptarlas a la normativa actual y darles una nueva vida.

Fácil y rápido sin necesidad de demoler toda la piscina. Con los paneles de renovación de acero galvanizado, solo es necesaria demoler la coronación de la piscina e instalar el canal rebosadero. Se dispone de acabados con o sin cerámica, y disponen de salidas para desagüe incorporadas. La solución más económica para darle una nueva vida a la piscina.

Renovation panels are the ideal solution for any old pools that have to be renovated to adapt to current standards and to give them a new lease of life.

Quick and easy to fit without the need to demolish the whole of a pool. Using galvanized steel renovation panels, only the pool's coping has to be demolished and a new overflow channel installed. Ceramic and non-ceramic finishes are available, and they have built-in drainage outlets. The most inexpensive solution to give your pool a new lease of life.

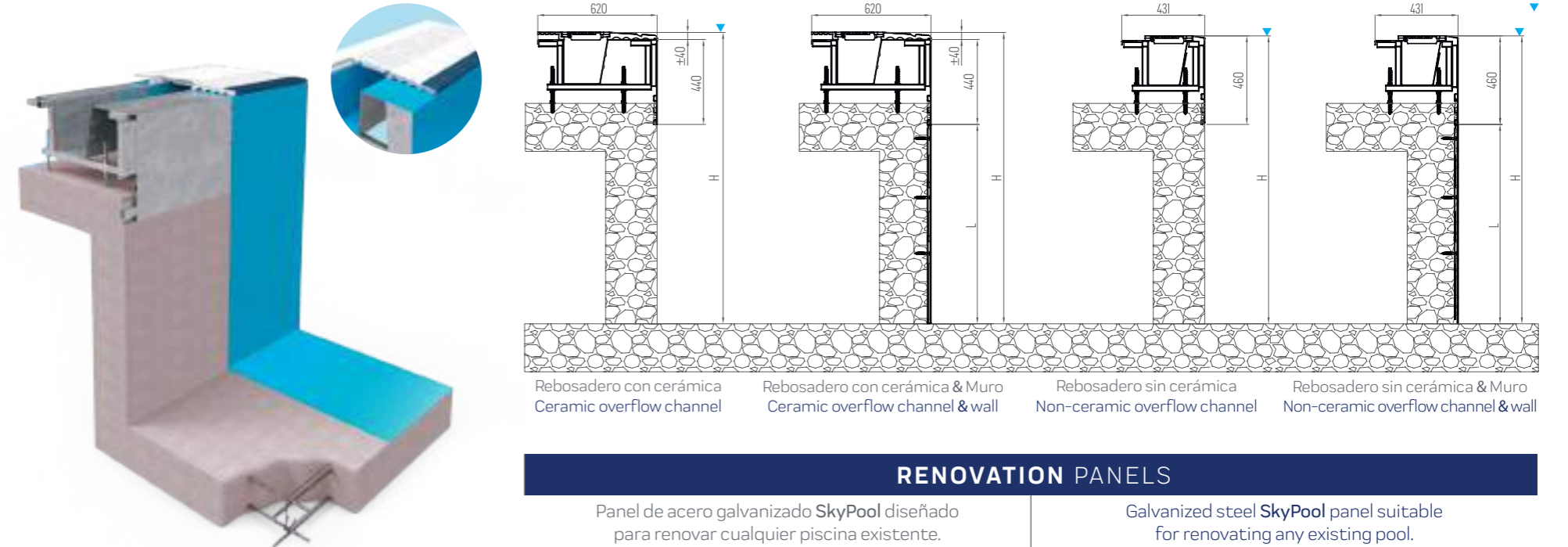

**ESPECIFICACIONES GENERALES**

		CON CERÁMICA / CERAMIC		SIN CERÁMICA / NON-CERAMIC		GENERAL SPECIFICATIONS	
Panel	Tipo	Rebosadero Overflow channel	Rebosadero & muro Overflow channel & wall	Rebosadero Overflow channel	Rebosadero & muro Overflow channel & wall	Type	Panel
	Prof. H (m)	<b>0,44</b>	<b>1,2</b>	<b>0,44</b>	<b>1,2</b>	Depth H (m)	
	Prof. L (m)	-	-	-	-	Depth L (m)	
	Ancho (m)	1,0m medida estándar (Bajo demanda medidas especiales) / 1.0 m standard size (special sizes available on request)				Width (m)	
Peso panel	(kg)	36	55	32	51	(kg)	Panel weight
Anclaje panel	Tipo químico	M12				Chemical type	Panel anchors
Tornillos unión panel	(8.8)	M6				(8.8)	Panel fastening screws

**MATERIALES Y ACABADOS**

		FINISHES AND MATERIALS	
Material paneles	Acero S235JR según norma UNE EN 10025 / S235JR steel according to standard UNE EN 10025	Panel materials	
Acabado paneles	Galvanizado en caliente según norma UNE-EN-ISO 1461:2009 / Hot-dip galvanized steel according to standard UNE-EN-ISO 1461:2009	Panel finish	
Impermeabilización	Liner armado ALKORPLAN-2000 / Reinforced ALKORPLAN-2000 liner	Waterproofing	
Acabado cerámico	ERGO 216 antislip + O35 antislip Rosa Gres ERGO 216 non-slip + O35 non-slip Rosa Gres	N/A Does not apply	Ceramic finish

## Aplicaciones constructivas SkyPool

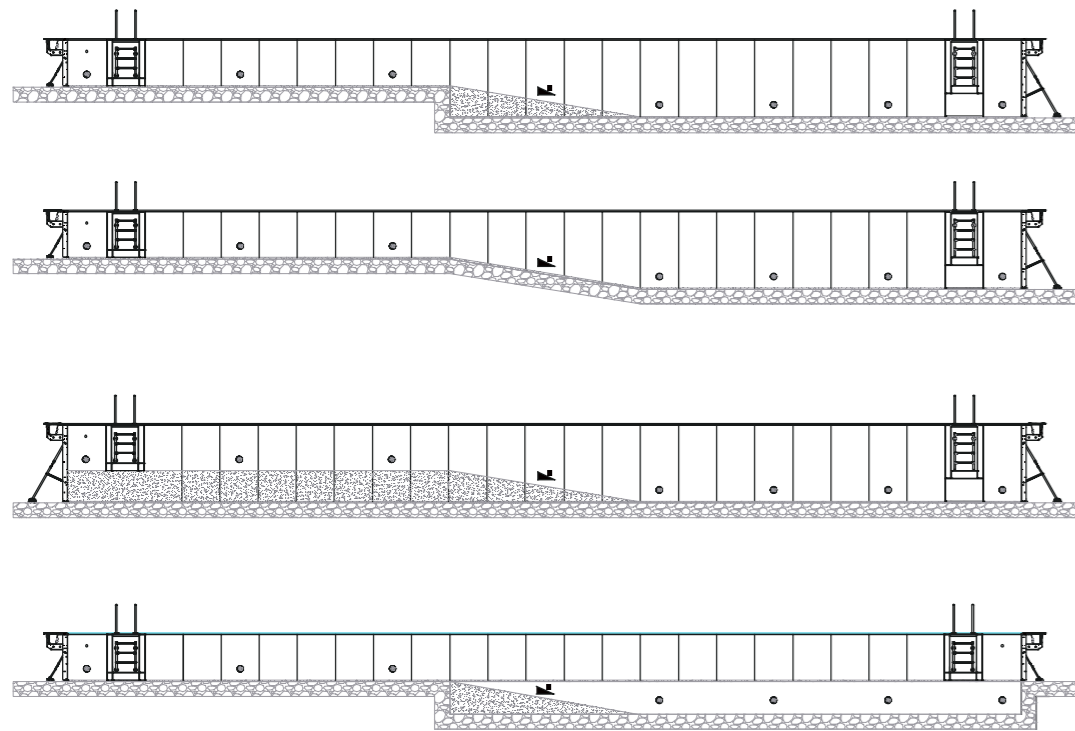

### SOLUCIONES ARQUITECTÓNICAS Y RENOVACIÓN

Existen múltiples opciones constructivas utilizando los paneles SkyPool para el mismo proyecto.

Siempre hay una solución que se adapta a tus necesidades constructivas. Consulta nuestro Dto. Técnico para encontrar la solución idónea para tu caso.

### ARCHITECTURAL SOLUTIONS AND RENOVATION

There are numerous building options using SkyPool panels for any given project.

There is always a solution that adapts to your construction requirements. Consult our Technical Dept. to find the most suitable solution for your circumstances.

### ZONAS WELLNESS

La combinación de paneles con formas curvas es ideal para áreas wellness, muros interiores, bancos, etc.

### WELLNESS AREAS

The combination of curved-shaped panels is ideal for wellness areas. Interior walls, benches, etc.

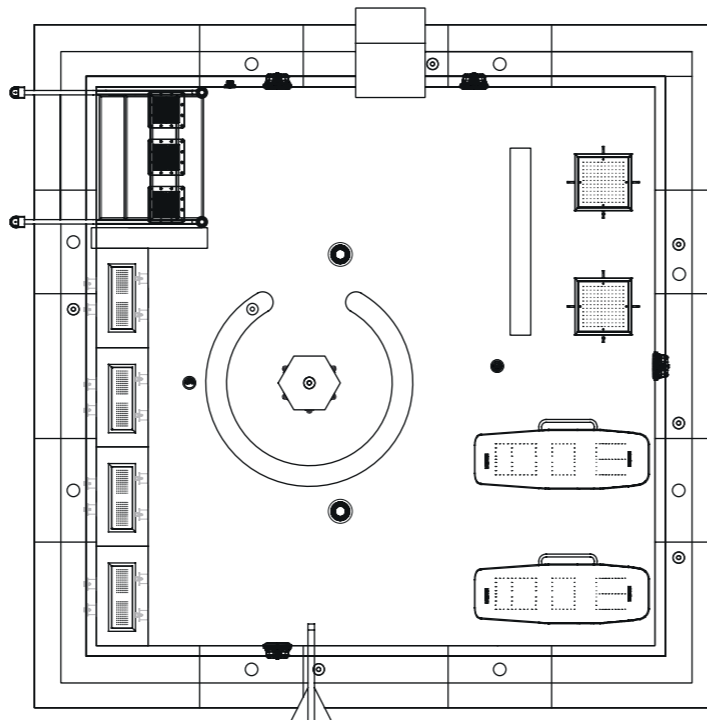

## SkyPool construction applications

### PISCINAS DE SALTOS

Es posible combinar la utilización de paneles SkyPool y muro de hormigón para salvar alturas grandes como en las piscinas de saltos, economizando construcción de obra civil.

### DIVING POOLS

It is possible to combine the use of SkyPool panels and concrete walls to attain the great heights required in diving pools, whilst making savings on the cost of building work.

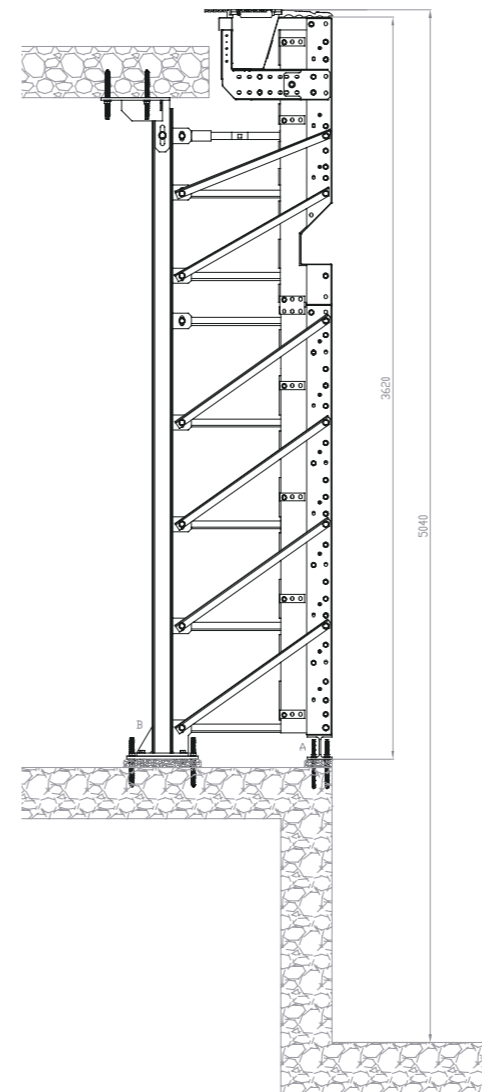

### PANEL EN SALA TÉCNICA

El panel es accesible por la parte posterior. Facilidad de mantenimiento e inspección.

### PANEL IN TECHNICAL ROOM

The panel can be accessed from the back. Easy maintenance and inspection

### PISCINAS ENTERRADAS

Es posible utilizar paneles SkyPool para piscinas enterradas haciendo una previsión de drenaje del terreno.

### IN-GROUND POOLS

SkyPool panels can be used for in-ground pools as long as allowances are made for land drainage.

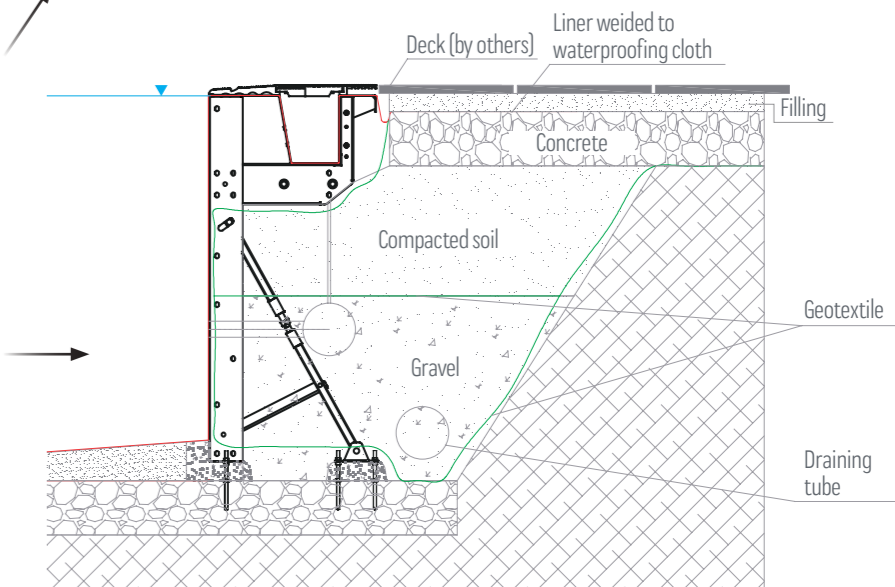
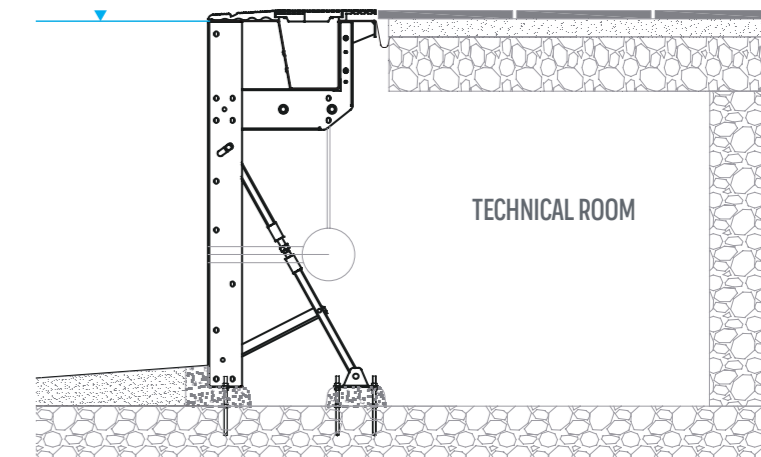

## Impermeabilización de la piscina con liner de PVC-P reforzado

Liner de PVC reforzado (policloruro de vinilo plastificado) de 150/100, es el sistema más usado para revestimientos de piscinas por su gran maleabilidad, resistencia al desgarro, facilidad de soldadura, resistencia a la decoloración por los rayos UV y por su amplia gama de colores.

Las membranas armadas Renolit Alkorplan® son 100% estancas y 100% reciclables.



Rely on it.

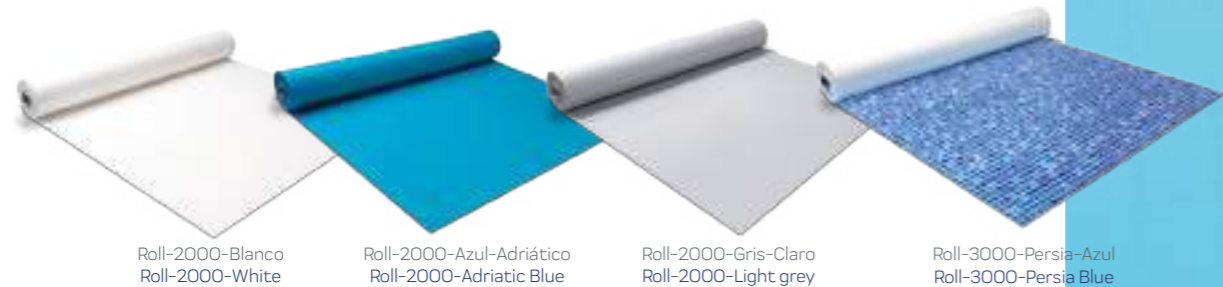

Roll-2000-Blanco  
Roll-2000-White

Roll-2000-Azul-Adriático  
Roll-2000-Adriatic Blue

Roll-2000-Gris-Claro  
Roll-2000-Light grey

Roll-3000-Persia-Azul  
Roll-3000-Persia Blue

## Waterproofing of the pool using a reinforced PVC-P liner

The liner made of 150/100 reinforced PVC-P (plasticized polyvinyl chloride) is the most commonly used system for covering liner pools as it is extremely flexible, resistant to tearing, easy to weld, resistant to bleaching from UV rays and because it comes in a wide range of colors.

Renolit Alkorplan® reinforced membranes are 100% watertight and 100% recyclable.



## Acabados en la coronación

Los materiales gres porcelánicos realzan el diseño y dan belleza al acabado de la piscina.

Por la calidad de sus materiales, sus diseños exclusivos y su rendimiento en la piscina optamos por la cerámica Rosa Gres® como el Gres porcelánicos que SkyPool utiliza para sus piscinas.

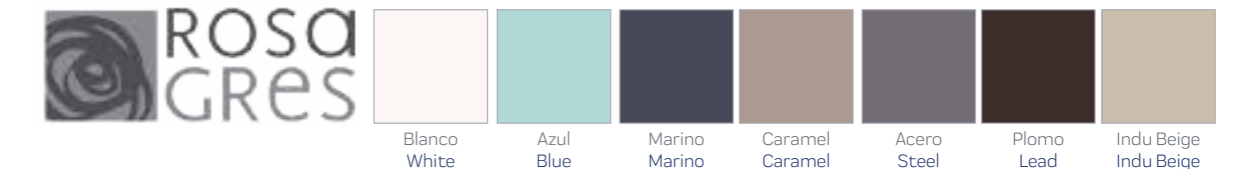
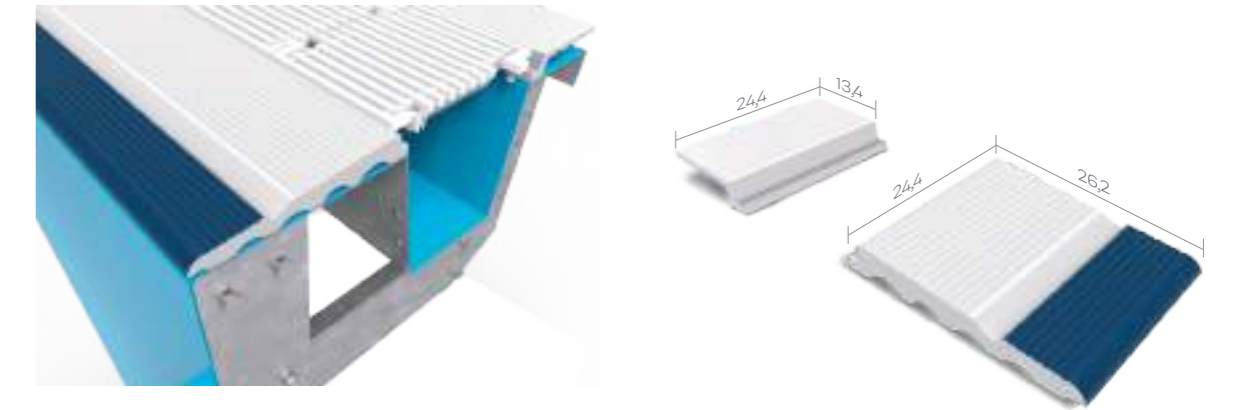

## Coping finishes

Porcelain stoneware enhances a pool's design and embellishes its finishing.

Rosa Gres® tiling and porcelain stoneware was chosen by SkyPool for use in its pools because of its quality of its materials, the exclusive designs and their performance in pool environments.



# SPARGER SYSTEM

LA SEGURIDAD EN LOS SALTOS · SAFETY IN DIVING

AstralPool introduce la **tecnología Sparger**, un nuevo sistema de seguridad para piscinas de saltos, a través del que se libera aire a gran presión desde el fondo de la piscina que, al mezclarse con el agua, genera una gran cantidad de burbujas formando un colchón para el deportista. De esta forma se minimiza el riesgo de lesión y se aporta más confianza a los propios saltadores, tanto los principiantes como los profesionales.

AstralPool has added **Sparger technology to its pools**, a new safety system for diving pools. Air is released at high pressure from the pool floor, forming a large amount of bubbles that when mixing with the water form a cushion for the divers. This reduces the risk of injury and divers are much more confident when they dive into the water, whether they are beginners or athletes.

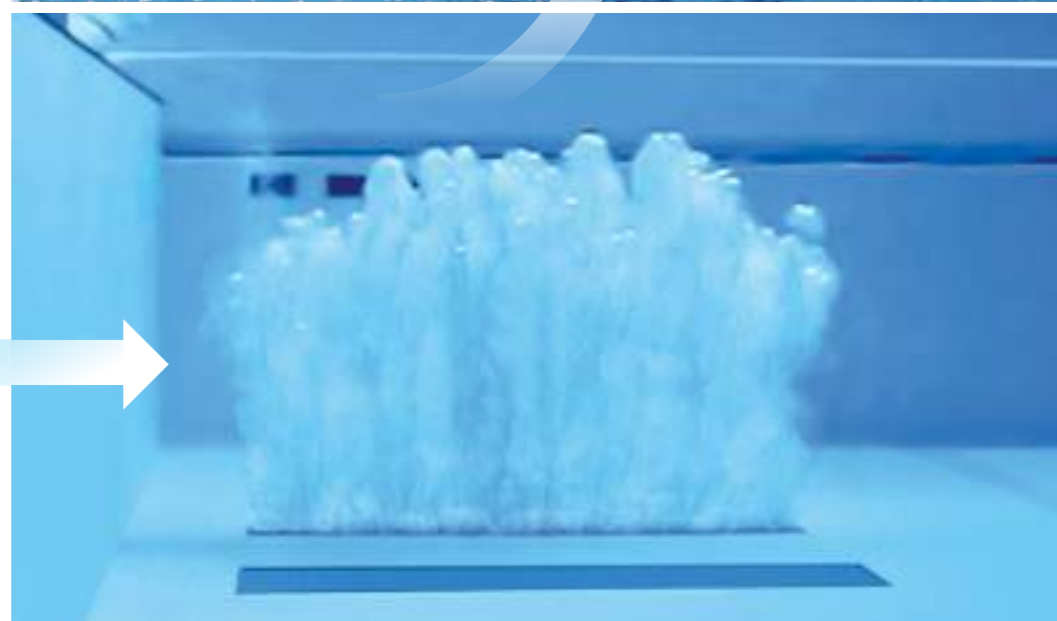
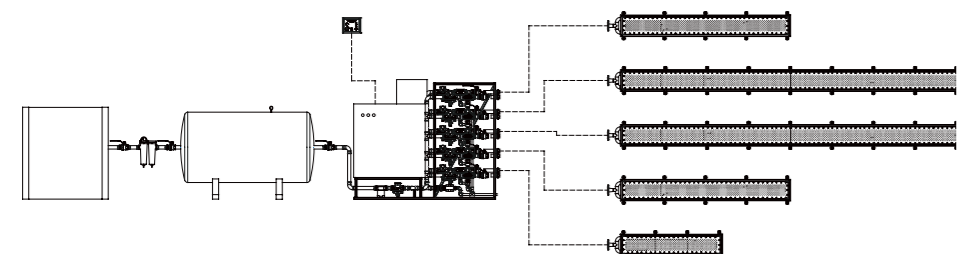

## ESQUEMA DE SEGURIDAD EN LOS SALTOS · SAFETY IN DIVING SCHEME

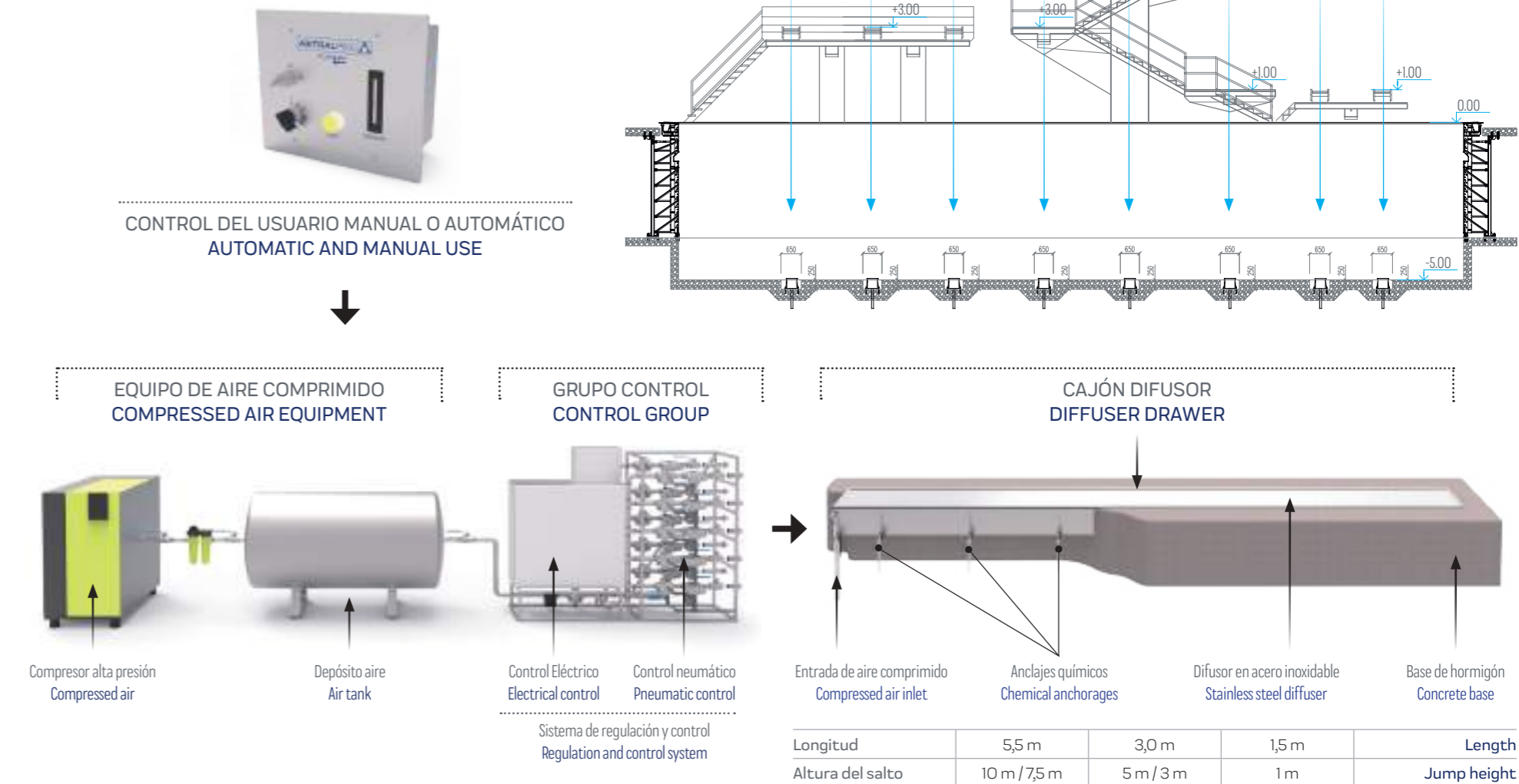



**M O V A B L E W A L L**  
 MANUAL O AUTOMÁTICO · MANUAL OR AUTOMATIC

Piscinas polivalentes

Mediante el uso de una pared móvil, conseguiremos una piscina más polivalente, adaptable a diferentes usos, públicos y separación de áreas de trabajo.

Esto permite obtener instalaciones económicamente más rentables, optimizando su aforo y permitiendo varias actividades a la vez en un único vaso de piscina.

Multipurpose pools

By using a movable wall, a pool can be turned into a multipurpose facility that adapts to different public uses and can be divided into independent work areas.

This enables facilities to be financially more profitable, as they can make the most of their capacity by running various activities at the same time in a one single pool.

MODELO ESTÁNDAR (1 pieza)

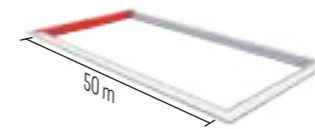

STANDARD MODEL (1 piece)

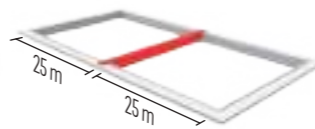

MODELO MEDITERRÁNEO (Segmento central móvil)

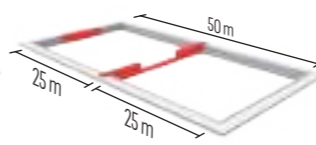
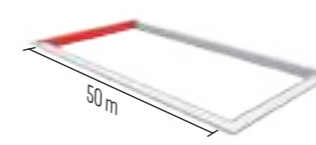

MEDITERRANEAN MODEL (Central movable segment)

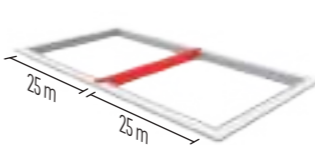

MODELO PARTIDO

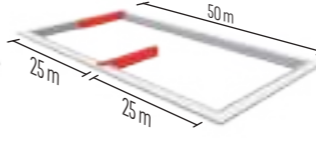
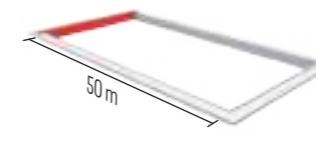

SPLIT MODEL

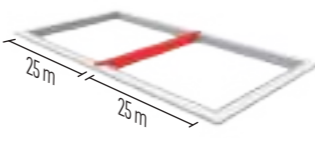

ESPECIFICACIONES GENERALES

**MATERIALES**

Estructura interior realizada en AISI-304

Superficie en lamas de ABS color blanco

Remates de acabado en AISI-316 pulido

Raíles acabados en AISI-316

GENERAL SPECIFICATIONS

**MATERIALS**

Structure made of AISI-304

Surface of white ABS slats

Polished stainless steel (AISI-316) finish

Rails in stainless steel (AISI-316) finish

OPCIONES DE MOVIMIENTO

Tracción manual

Tracción mecánica con volante

Tracción a motor

MOVEMENT OPTIONS

Manual drive

Mechanical drive with wheel

Motor drive

ACCESORIOS

Barandillas

Anclajes para pódiums

Anclajes para corcheras

Pódiums

Escalón bañista

Tubo pasa corcheras / Anclaje corchera

Escalera bañista

ACCESSORIES

Railings

Starting block anchors

Lane rope anchors

Starting blocks

Swimmer step

Tube for lane ropes / Rope anchor

Swim ladder

Pared móvil: versatilidad

La pared o puente móvil es una estructura sumergida verticalmente en la piscina que puede desplazarse longitudinalmente a través de ella formando una barrera arquitectónica, para optimizar el espacio de la piscina al dividirla en zonas para usos diferentes.

La estructura de la pared móvil es de acero inoxidable y de lamas de ABS y está apoyada sobre unos raíles instalados en las playas adyacentes. El movimiento se realiza mediante dos volantes mecánicos y, opcionalmente, de forma automática.

Movable wall: versatility

A movable wall or bulkhead is a vertical underwater structure able to move lengthwise across a pool floor to form a physical barrier, to make the most of the space in a pool as it divides it into areas for different uses.

The framework of a movable wall is made of stainless steel and ABS slats, and it rests on rails fitted on adjacent decking. It moves by means of two mechanical flywheels that may be automated as an added extra.



36

## M O V A B L E F L O O R

F O N D O M Ó V I L P A R A P I S C I N A S

### Una sola piscina para diversas actividades.

La utilización del fondo móvil de **AstralPool** permite la utilización de una sola piscina para realizar simultáneamente diversas actividades que requieran diversos niveles de profundidad del agua como competiciones, natación sincronizada, actividades lúdicas, ejercicios de rehabilitación o aquafitness.

Sistema basado en una plataforma móvil sumergida en el agua que cambia la altura del vaso de la piscina, lo que permite crear una serie de zonas de diferentes profundidades según las necesidades. Asimismo, el fondo móvil puede ser utilizado como cubierta parcial o total de la piscina, lo que implica un ahorro de energía y un plus en seguridad.

### A single pool for a whole host of activities.

The installation of **AstralPool's** movable pool floor makes possible the use of a single swimming pool to stage several activities at the same time that require various depths of water, such as competitions, synchronized swimming, leisure activities, rehabilitation exercises and water aerobics.

The system is based on a mobile platform submerged in the water that changes the height of the pool shell, which enables a number of areas of varying depths to be created according to needs. In addition, the movable pool floor can be used to partially or totally cover a pool, which means greater energy savings and safety.



37

## P O O L C O V E R S

C U B I E R T A S P A R A P I S C I N A S

### ¿Por qué instalar una cubierta?

1. Es obligatoria según la normativa española RITE.
2. Evita la pérdida de calor en piscinas climatizadas.
3. Disminuye los costes de deshumidificación.
4. Evita la suciedad en la lámina de agua, reduciendo costes de filtración.

Los proyectos se hacen a medida, usando motores CC y ejes de acero inoxidable conformes a los estándares industriales.

### Why install a heat cover?

1. It is mandatory in compliance with the Spanish Building regulations on heating fixtures (RITE).
2. It prevents heat loss through evaporation.
3. It reduces dehumidification.
4. It prevents dirt from falling on the water's surface and, therefore, reduces the filtration costs.

We draw up customized projects, using CC motors and stainless steel shafts which comply with all industrial standards.

## Accesorios de piscinas de competición la gama más completa

Astralpool, dispone de un amplio catálogo de productos y equipamiento de Competición. Aportamos **soluciones 100% innovadoras y sostenibles**.

Sea cual sea tu proyecto, podremos equipar tu piscina con nuestra gama estándar de productos de competición o diseñados especialmente para proyectos concretos.

## The most comprehensive range of competition pool accessories

AstralPool, has a wide range of competition products and equipment. We deliver **100% innovative and sustainable solutions**.

Whatever your project is, you can choose between our standard range of competition products or products specially designed for your specific project.

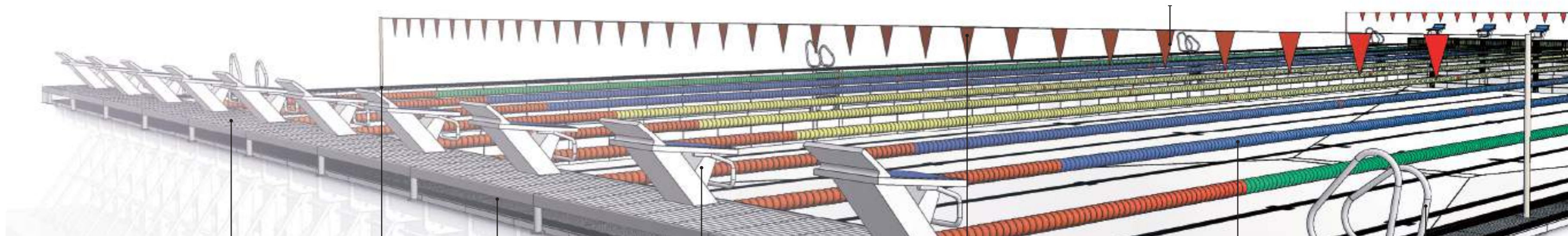

Plataforma para podiums  
Platform for starting blocks



Anclaje poste  
Post anchor



Anclaje corchera  
Float line anchor



Podiums BCN  
BCN starting blocks



Poste de señalización de natación espalda y salida falsa  
Backstroke and false start flag post



Corchera Modelo Sydney  
Sydney model float line



Salida asimétrica  
Asymmetric handrail

# PHASES OF THE PROJECT

F A S E S D E L P R O Y E C T O



Descargamos los paneles y materiales en la losa de hormigón previamente fabricada. Marcamos las esquinas de la piscina y anclamos los tacos químicos. Colocamos los paneles y los atornillamos. Unimos los paneles al taco químico. Ensamblamos los paneles y colocamos los soportes de nivelación. Colocación de los conductos de filtración. Impermeabilización de la piscina mediante liner de PVC Reforzado. Acabados en la coronación de material porcelánico. Llenado de la piscina para comprobar posibles fugas y nivelación de la misma. Lista para tener una experiencia perfecta en piscina.

We unload the prefabricated panels and concrete slabs. We mark out the corners of the pool and fasten the chemical anchors. We put the panels in place and screw them. We join the panels to the chemical anchors. We assemble the panels and lay out the leveling stands. Fitting of filtration ducts. Waterproofing of the pool using a reinforced PVC liner. Coping finishes in porcelain tiling. The pool is filled to check for possible leaks and leveling errors. Ready for the **perfect pool experience**.

## ¿Quiénes somos?

**AstralPool**, empresa con más de 50 años de experiencia en el mundo de las piscinas, se ha convertido en un referente de las **piscinas prefabricadas de paneles de acero galvanizado**. Nuestra flexibilidad y dinamismo, así como la adaptación a las necesidades y regulaciones de cada mercado, nos han llevado a construir en más de 60 países, convirtiéndonos en una de las empresas con mayor proyección internacional de su sector.

Esta gran pluralidad en nuestra gama de piscinas de acero galvanizado en caliente (sin soldaduras), no solo nos convierte en expertos, sino también en pioneros en el desarrollo de soluciones y mejoras productivas, en la búsqueda constante de tecnologías y conceptos innovadores, que nos permite seguir adelantándonos a las necesidades del mercado. Nuestro único fin, su satisfacción.





**R E F E R E N C E**  
INSTALLATIONS WORLDWIDE



SPORTS CENTER, CYPRUS  
SkyPool competition pool, 50 x 25 x 2 m

CAR CENTRO DE ALTO RENDIMIENTO SANT CUGAT, BARCELONA - SPAIN  
SkyPool competition pool, 51,2 x 25 x 3 m + Movable wall



BROWN UNIVERSITY, PROVIDENCE - USA  
SkyPool competition pool, 25 x 25 x 2 m



AUSTIN, COLORADO - USA  
SkyPool competition pool, 50 x 25 x 2 m / SkyPool Relax, 25 x 12.5 x 1.20 m







AMANJAYA - MALAYSIA  
SkyPool competition pool, 50 x 25 x 2 m  
SkyPool diving pool, 25 x 21 x 5 m



CALDES DE MONTBUI, BARCELONA - SPAIN  
SkyPool competition pool, 50 x 25 x 2 m



CLUB NATACIÓ SABADELL, BARCELONA - SPAIN  
SkyPool competition pool, 51,2 x 25 x 2 m + Movable wall + Movable floor



NEW YORK - USA  
SkyPool competition pool, 25 x 25 x 2 m



COLORADO - USA  
SkyPool competition pool, 25 x 25 x 2 m





2003 FINA WORLD SWIMMING CHAMPIONSHIPS, BARCELONA - SPAIN  
SkyPool competition pool, 50 x 25 x 2 m



2008 FINA WORLD SWIMMING CHAMPIONSHIPS, MANCHESTER - USA  
SkyPool competition pool, 25 x 25 x 2 m + Training pool



MEDITERRANEAN GAMES - TARRAGONA - SPAIN  
SkyPool competition pool, 51,2 x 25 x 3 m + Movable wall

NIGERIA - WEST AFRICA  
SkyPool competition pool, 50 x 25 x 2 m





ASIAN GAMES 2018 - JAKARTA PALEMBANG  
SkyPool competition pool, 51,2 x 25 x 3 m + Movable wall



ASIAN GAMES 2018 - JAKARTA PALEMBANG  
SkyPool diving pool, 25 x 21 x 5 m

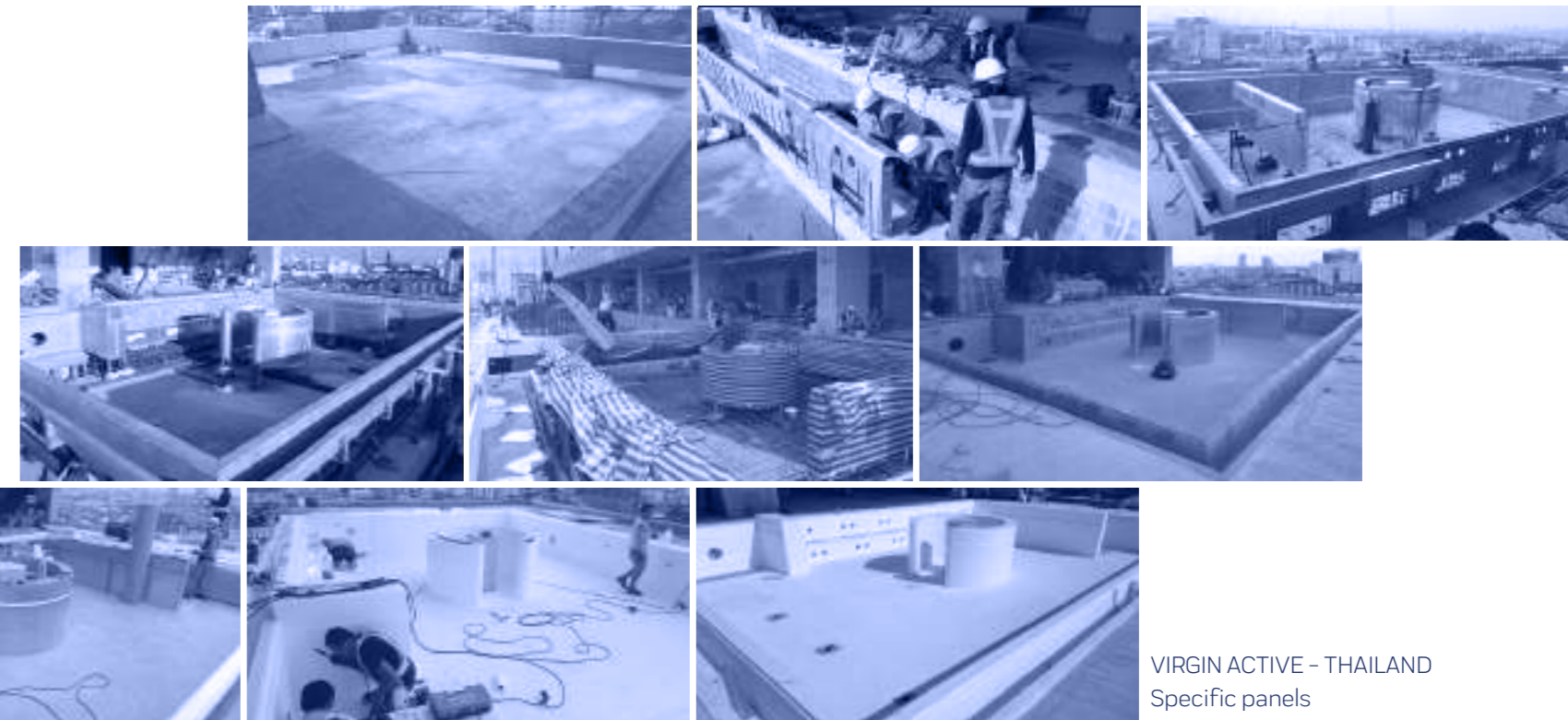

VIRGIN ACTIVE - THAILAND  
Specific panels

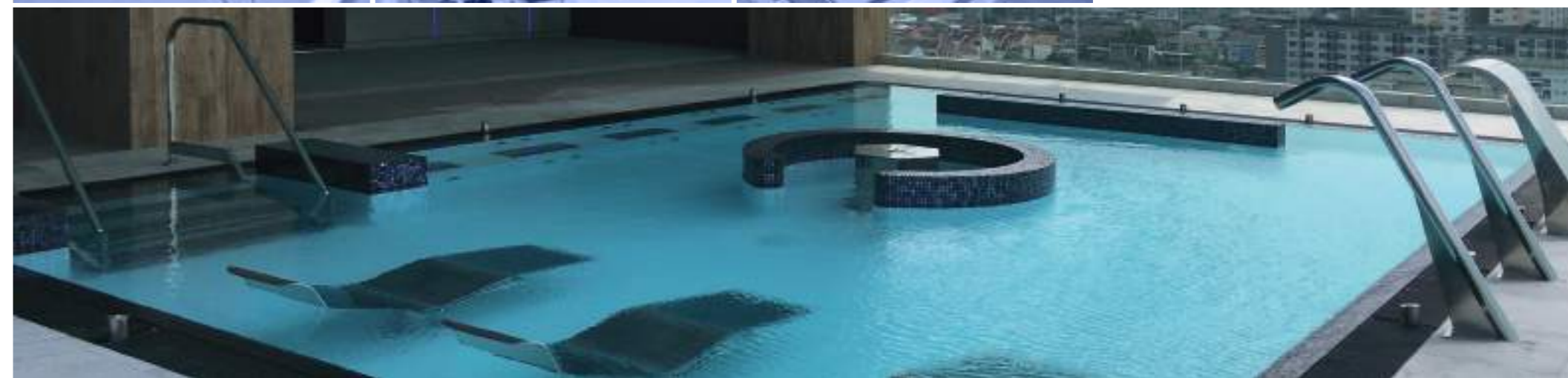

Servicio de mantenimiento  
de nuestras instalaciones



Maintenance service  
for our pools

### Best-in-class en Calidad

La calidad de nuestro producto es fundamental. Todos los productos están certificados a través de tests y controles en nuestro propio proceso de fabricación.

Asimismo, **Fluidra** cuenta con las certificaciones de compañías internacionales externas, como por ejemplo de sistemas de gestión de calidad ISO 9001, ISO 14001 (gestión medioambiental).

### Best-in-class in quality

The quality of our products is vital. All products are certified following in-house tests and controls during the manufacturing process.

**Fluidra** likewise holds the certifications of external international organizations, such as the ISO 9001 and ISO 14001 for quality management systems, (environmental management).



### Garantía SkyPool

Todas nuestras piscinas están certificadas y garantizadas por 25 años. Sus materiales cumplen con la norma establecida por CE.

Nuestro sistema de gestión de Calidad, está certificado S/UNE-EN ISO 9001:2015.

### SkyPool warranty

All our pools are certified and under warranty for 25 years. Their materials comply with EU standards.

Our quality management system is certified (S/UNE-EN ISO 9001: 2015).

Nos reservamos el derecho de modificar, total o parcialmente, las características de nuestros artículos o el contenido de este documento sin previo aviso.

We reserve the right to change all or part of the features of the articles or contents of this document without prior notice.



[www.astralpool.com](http://www.astralpool.com)

## FLUIDRA

