

CÓDIGO / CODE: **73158**  
DESCRIPCIÓN: **SKIMMER CON CARTUCHO PH 16**  
DESCRIPTION:

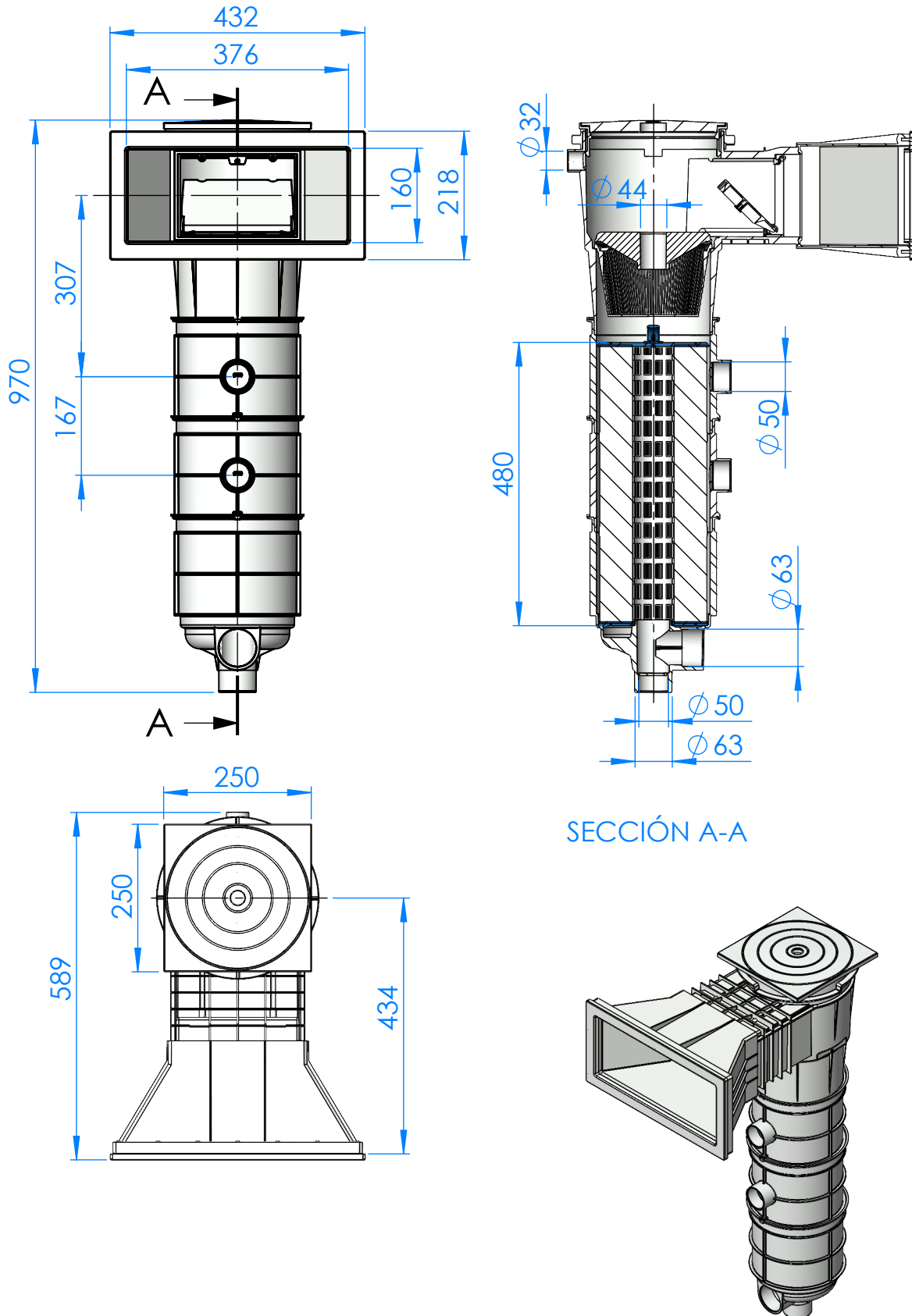

SECCIÓN A-A

Nota: Unidades en mm  
Note: Units in mm