

blue by Riiot

MODO DE EMPLEO _____

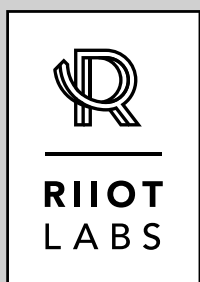
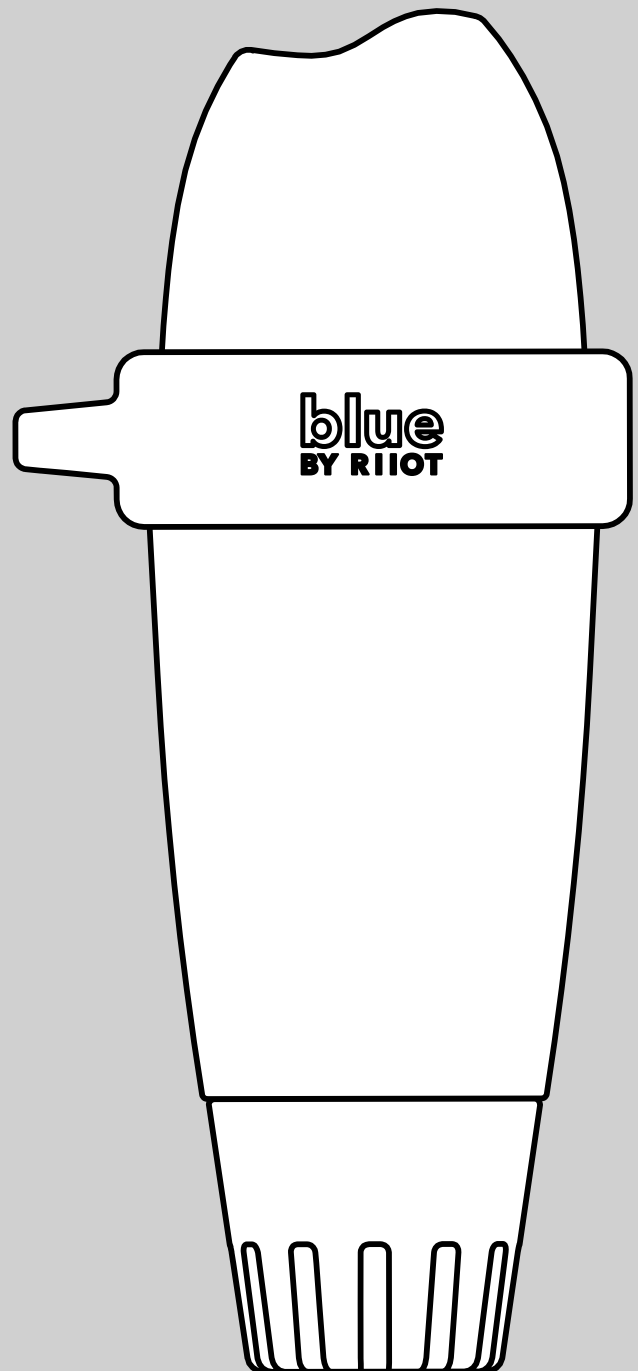

Introducción

Presentación

blue mide de forma continua los principales parámetros de su piscina (temperatura, pH, cloro, salinidad). **blue** le informa asimismo de la temperatura exterior y de la meteorología en base a su geolocalización. Los resultados de estos análisis son a continuación comunicados a través de notificaciones en la aplicación **blue by RiioT** (disponible para smartphone y tablet compatible Android™ e iOS). Si **blue** detecta que uno de los parámetros analizados no es correcto, una alerta le informará del estado, dándole consignas a seguir para ajustar y estabilizar dicho parámetro, a fin de mantener el agua sana y equilibrada.

blue mide:

- » La temperatura del agua (°C, °F): una temperatura demasiado alta reduce la eficacia del cloro y facilita el desarrollo de microorganismos.
- » El pH (potencial de hidrógeno) : Esta dimensión mide la acidez o alcalinidad de un medio. El pH contribuye a la eficacia del desinfectante.
- » ORP / REDOX (medición del cloro activo se expresa en mV): el potencial de oxidación-reducción, o potencial redox, mide el poder de oxidación o reducción de una sustancia en relación con otra. Proporciona información sobre el poder desinfectante del agua.
- » La salinidad (g/L): la salinidad se permite evaluar la cantidad de sales disueltas en el agua de la piscina.

Precauciones de uso

- » No utilice **blue** para un fin distinto del análisis de agua.
- » **blue** no es un juguete. Evite que sufra golpes que puedan dañarlo.
- » Mantenga **blue** lejos del alcance de los niños durante su manipulación (p. ej., calibración y puesta en modo espera) debido al uso de productos químicos. Almacene los productos de calibración fuera del alcance de los niños.
- » Asegúrese de no dejar la sonda en seco durante más de una hora sin el tapón de almacenamiento llena de KCl (cloruro de potasio saturado), de patrón pH4 o, como último recurso, de agua de la piscina.
- » No utilice agua desmineralizada en el tapón de almacenamiento.
- » Asegúrese de que **blue** esté en la correcta posición vertical y de que la cabeza esté fuera del agua para garantizar una correcta comunicación con el dispositivo.
- » No deje **blue** en agua a una temperatura inferior a 5°C o superior a 40°C.
- » Es indispensable conservar el número de serie y el código¹ (KEY) de **blue**.
- » No abra el cabezal superior de **blue**.
- » Almacene el equipo **blue** al resguardo de temperaturas heladas o muy elevadas.

¹ En la parte posterior del manual y en la base de **blue**.

Descripción elementos del equipo

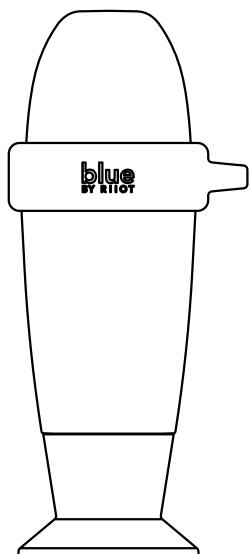

» El analizador **blue**: se presenta enroscado al tapón de almacenamiento a fin de proteger la sonda durante el transporte. La sonda se sumerge en KCl (cloruro de potasio saturado) para garantizar su protección.

» El tapón de almacenamiento: se utiliza para proteger el **blue** fuera del agua durante una duración superior a una hora, así como para mantener los sensores sumergidos durante un almacenamiento prolongado (durante la temporada invernal, por ejemplo).

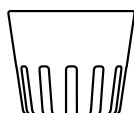

» La tapa de goma: esta tapa debe siempre estar instalada antes de introducirlo el **blue** en el agua. Protege los sensores de eventuales golpes.

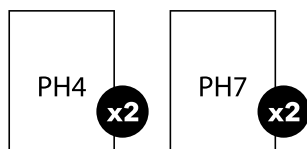

» Los productos de calibración: sellados y opacos, contienen la cantidad de solución exacta para dos calibraciones.

» 2 bolsas de 20 ml de patrón pH 4.

» 2 bolsas de 20 ml de patrón pH 7.

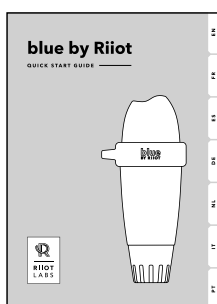

» La guía de inicio rápido..

Instalación de la aplicación

1. Active la red internet (Wi-Fi o 4G) y Bluetooth® en su smartphone o tablet.
Nota: Manténgase cerca de **blue** durante todo el proceso de instalación.



2. Visite **go.riiotlabs.com** o descargue la aplicación **blue by Riio** de forma gratuita en las plataformas de App Store® y Google Play™.



3. Para recibir alertas, autorice las notificaciones en su smartphone.

4. Conéctese a **blue by Riio** a través:
 - » Facebook®.
 - » Twitter®.
 - » Correo electrónico.

5. Defina su piscina: escoja las características a través del menú de la aplicación.
Nota: Siempre puede volver a las características de la piscina activa pulsando en «Parámetros de la piscina» en el menú.
Nota: Para añadir otra piscina a la aplicación, vaya al menú, pulse el nombre de la piscina activa y después haga clic en «Añadir una piscina».

La aplicación permite:

- » acceder al panel de control con los comentarios y las tareas a realizar;
- » visualizar los valores registrados de los parámetros analizados, así como su tendencia (representada por las flechas);
- » recibir notificaciones y alertas;
- » conocer la temperatura exterior;
- » añadir una piscina;
- » seguir la evolución de los parámetros de la piscina a través del histórico;
- » cambiar los parámetros de la piscina;
- » calibrar el electrodo de pH con los patrones pH4 y pH7;
- » tomar una medición por Bluetooth® al instante;
- » poner **blue** en modo espera (Hibernación);
- » hacer un diagnóstico en línea;
- » activar **blue**;
- » vincular o desvincular **blue**.

Instalación de blue

A. ¿Cómo iniciar blue?

1. En el menú de la aplicación, seleccione «Parámetros de **blue**» y pulse «Añadir un **blue**». Introduzca el código (KEY) que se encuentra en la parte posterior de la Guía de inicio o en la base de **blue**.
2. Para iniciar la aplicación, **blue** debe estar activado. La parte superior de **blue** tiene forma de ola. Sitúe la parte inferior del equipo hacia usted y agítelo enérgicamente. **blue** emitirá un pitido, indicando que la operación ha sido realizada con éxito.

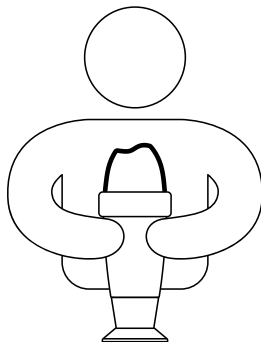

3. Pulse "Ok" para finalizar la activación. **blue** está vinculado a su cuenta y permanentemente a Sigfox^{®2}.
4. Coloque **blue** en posición vertical y desenrosque el tapón de almacenamiento.

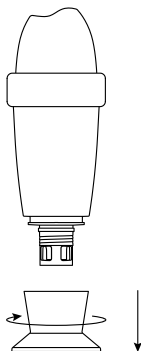

5. Vacíe el tapón de almacenamiento, enjuáguelo con agua de red y guárdelo en la maleta.

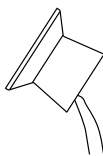

² Sigfox[®] es una red de telecomunicaciones especializada en el internet de las cosas. Se trata de una red celular de baja velocidad y muy eficiente que no interfiere con su red Wi-Fi doméstica. Puede comprobar si su piscina está cubierta por Sigfox[®] en el mapa en tiempo real del operador: www.sigfox.com/coverage. **Blue** emplea Sigfox para transferir datos a su smartphone.

6. Enjuague la sonda con agua de red y coloque la tapa de goma.

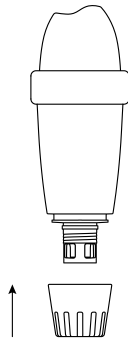

7. Coloque **blue** en la piscina:
- » En la cuenca: deje **blue** flotar en la cuenca. Puede atarlo si es necesario. Ate **blue** a un punto de fijación con una cuerda mediante la anilla montada alrededor del cuerpo del dispositivo.
 - » En el rebosadero: si su piscina está equipada con rebosadero de protección, le aconsejamos que instale **blue** en el foso del rebosadero.

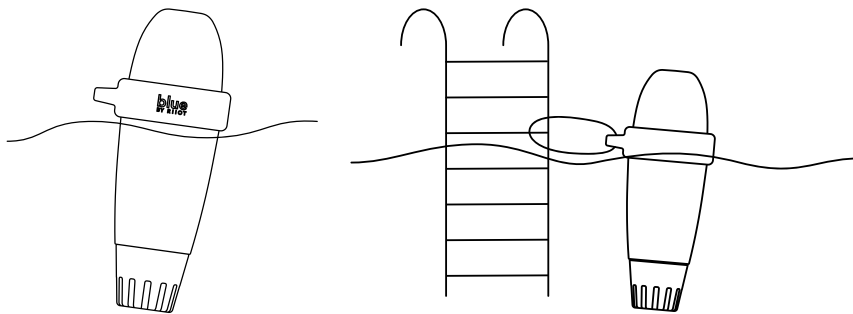

Nota: Asegúrese de que **blue** esté en la correcta posición vertical y de que la cabeza esté fuera del agua para garantizar una correcta comunicación con el dispositivo.

B. Observaciones

- » No deje **blue** en agua a una temperatura inferior a 5° C o superior a 40° C.
- » Si olvida volver a situarlo en la piscina o lo retira de la piscina, **blue** le advertirá mediante una notificación, indicándole que debe volver a ser colocado en un medio húmedo.
- » La red Sigfox® se conecta automáticamente y tarda una hora en enviar la primera medición. A continuación, realiza mediciones Sigfox® a intervalos de una hora.
- » El sensor de **blue** puede necesitar varias horas para estabilizar los parámetros antes de su primera inmersión en la piscina.
- » Si su región no está cubierta por Sigfox®, **blue** funciona por Bluetooth®. En este caso, es necesario una o varias mediciones en Bluetooth® a diario para que **blue** pueda desempeñar su función de analizador. Puede comprobar la cubierta Sigfox® : www.sigfox.com/coverage.

No dude en visitar nuestro vídeo de inicialización de **blue** en www.riiotlabs.com (asistencia).

Mantenimiento de blue

A. Calibración

Nota: No es necesario calibrar **blue** en el proceso de inicio sólo será necesario en posteriores temporadas de uso).

1. Active internet (Wi-Fi o 4G) y Bluetooth® en su smartphone.
Nota: Manténgase cerca de **blue** durante todo el proceso de calibración.



2. Desde el panel de control de la App: pulse el botón «Parámetros de **blue**». Un mensaje en la parte superior de la pantalla indica que **blue** ha sido detectado.

3. Pulse el botón «Calibrar **blue**».

4. Extraiga el equipo **blue** del agua, retire la tapa de goma y enjuague la sonda con agua de red.

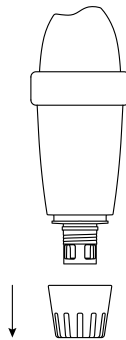

5. Limpie el interior del tapón de almacenamiento con agua de red y séquelo.

6. Sitúe una solución patrón de pH 4 en el tapón de almacenamiento y enrósquelo en **blue**. A continuación, pulse «Validar». En la parte superior de la pantalla verá el progreso de la medición. Una vez completada la medición del pH 4, desenrosque el tapón de almacenamiento y enjuague la sonda. Vacíe el tapón de almacenamiento³, enjuáguelo⁴ y séquelo.

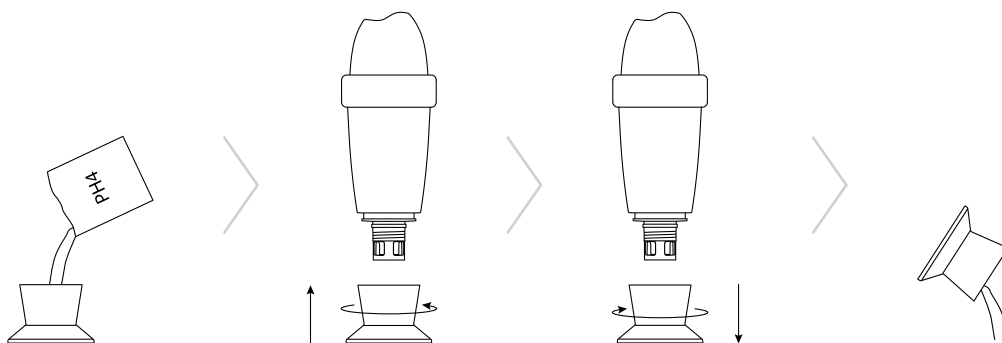

³ Nunca reutilice sus productos de calibración (patrones) : están concebidos para un solo uso.

⁴ Limpie siempre la sonda y el tapón de almacenamiento con agua de red después de haber utilizado un producto de calibración a fin de evitar mezclas.

- 7.** Sitúe una solución patrón de pH 7 en el tapón de almacenamiento y enrósquelo en **blue**. A continuación, pulse «Validar». En la parte superior de la pantalla verá el progreso de la medición. Una vez completada la medición del pH 7, desenrosque el tapón de almacenamiento y enjuague la sonda. Vacíe el tapón de almacenamiento, enjuáguelo y séquelo.

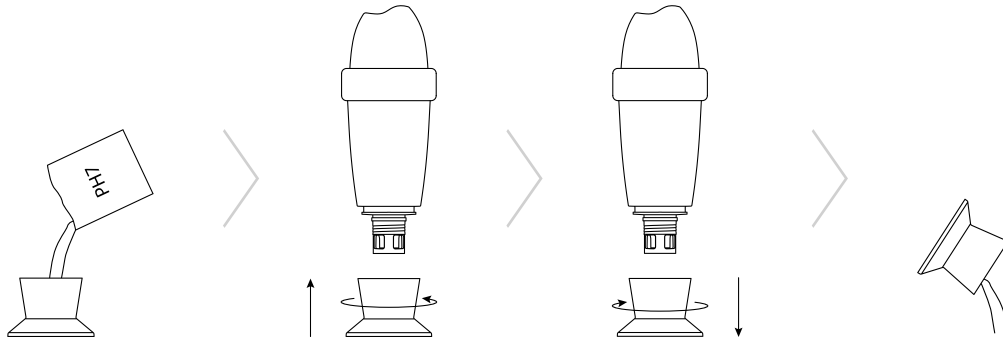

- 8.** Valide la calibración.

- 9.** Coloque la tapa de goma y vuelva a situar **blue** en la piscina.

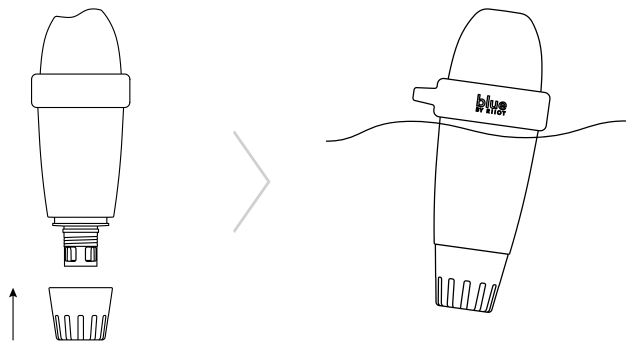

Nota: Para una calibración precisa, utilice productos **Riiot Labs**.

B. Reemplazar el cuerpo de **blue**

La sustitución del cuerpo de **blue** (sonda + batería) debe realizarse cada dos años como máximo⁵. Para ello, contacte con su distribuidor.

Para conseguir la máxima longevidad de **blue**:

- » Ponga **blue** en modo espera cuando hiberne su piscina a fin de conservar la batería (ver punto C).
- » La sonda debe permanecer todo el tiempo en un medio húmedo. Si debe sacar **blue** del agua durante más de una hora, se aconseja vivamente enroscar **blue** a el tapón de almacenamiento introduciendo KCl (cloruro de potasio saturado), patrón pH4 o, como último recurso, agua de la piscina.

⁵ Con un uso estándar y un correcto almacenamiento de un electrodo, su vida útil puede variar entre 1 y 2 años.

C. Poner blue en modo espera para la hibernación/almacenamiento

Hibernación:

1. Active internet (Wi-Fi o 4G) y Bluetooth® en su smartphone.
Nota: Manténgase cerca de **blue** durante toda la operación de puesta en espera.



2. En el menú de la aplicación, pulse «Parámetros de **blue**» y pulse «Poner **blue** en modo espera».

3. Retire **blue** del agua. Retire la tapa de goma.

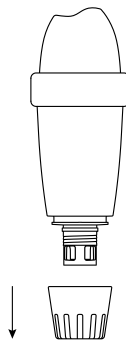

4. Enjuague el tapón de almacenamiento y séquelo. Coloque KCl⁶ (cloruro de potasio saturado) o pH4 al tapón de almacenamiento y enrósquelo.

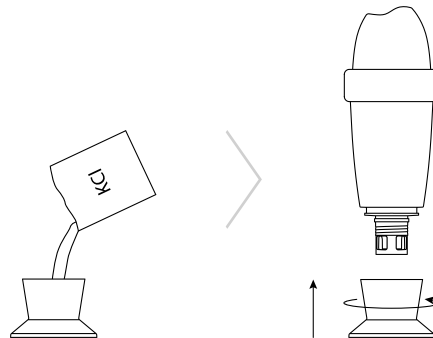

5. Valide la puesta en espera y almacene el equipo **blue** al resguardo de temperaturas heladas o muy elevadas.

Almacenamiento:

Si debe sacar **blue** del agua durante más de una hora, enrósquelo tapón de almacenamiento con KCl (cloruro de potasio saturado), patrón pH4 o, como último recurso, agua de la piscina porque la sonda no puede permanecer en seco.

⁶ LEI KCl (cloruro de potasio saturado) presente en el tapón de almacenamiento puede causar la formación precipitaciones de sal al nivel de la unión con el cuerpo del dispositivo, si bien no supone peligro alguno. Para limpiarla, enjuáguela simplemente con agua de red.

D. Activar blue tras la hibernación

1. Desde el panel de control de la App: pulse el botón «**blue** es en modo espera»
2. Ver «**Instalación de blue**» a partir del punto 2

Especificaciones técnicas

- » Medidas: 253 mm x 96 mm
- » Peso: 704 g
- » Estándar de protección: norma IPx8
- » Sensores y mediciones:
 - pH: - Rango de medición: 0 a 14
 - Precisión: $\pm 0,1$
 - Resolución: 0,1
 - Temperatura (agua): - Rango de medición: 5 a 40 °C
 - Precisión: $\pm 0,2$ °C
 - Resolución: 0,1 °C
 - Redox/ORP (cloro activo): - Rango de medición: 0 a 999 mV
 - Precisión: ± 20 mV
 - Resolución: 1 mV
 - Conductividad: - Rango de medición: 0 a 20.000 $\mu\text{S/cm}$
 - Precisión: ± 5 %
 - Resolución: 1 $\mu\text{S/cm}$
- » Conectividad: Sigfox®, Bluetooth Low Energy® (BLE)
- » Fuente de alimentación: 2 x baterías de litio (cloruro de tionilo).
- » Tensión nominal: 7,2 V
- » Sistema operativo: iOS, Android™ (4.0 Bluetooth®, Android™ 4.3 e iOS 9.0)
- » Idiomas: inglés, francés, español, neerlandés, alemán, italiano, portugués.

Información general

A. Garantías

- » Garantía del producto: 24 meses.
- » Garantía de los consumibles (sondas, batería): 12 meses.

B. Cómo reciclar este producto



Este símbolo indica que este producto debe desecharse de acuerdo con las disposiciones legales vigentes y por separado de los residuos domésticos. Cuando este producto llegue al final de su vida útil, llévalo a los puntos oficiales de recogida. La recogida diferenciada y el reciclaje de su producto permiten proteger las reservas de materias primas y garantizan el cumplimiento de todas las disposiciones relativas a la protección de la salud y del medio ambiente en el marco del reciclaje.

C. Marca registrada

Riiot Labs y **blue**, así como sus logotipos respectivos son marcas registradas de **Riiot Labs S.A.**

Las marcas y logotipos Bluetooth son marcas registradas que pertenecen a Bluetooth SIG, Inc. y su uso por parte de **blue** está sujeto a licencia.

AppStore es una marca de servicios de Apple, Inc. registrada en Estados Unidos y otros países.

iOS es una marca comercial o registrada de Cisco en Estados Unidos y otros países que se emplea bajo licencia.

Google Play y Android son marcas de Google Inc.

Todas las otras marcas comerciales o registradas que se mencionan en el presente documento están protegidas por Copyright y son propiedad de sus dueños respectivos.

D. Declaración de conformidad



EC Declaration of Conformity

Document Number:

We, the undersigned,

Manufacturer or representative:

Riiot Labs S.A.

Address:

Rue du bois saint jean, 16 - 4102 Ougrée

Country:

Belgique

Phone number:

+32 4 332 33 23

E-mail:

info@riiotlabs.com

Designated product,

Description:

blue by Riiot

Brand name or trade mark:

Riiot Labs

Identification / Designation:

Smart pool analyser

Certify and declare under our sole responsibility that the designated product is in conformity with the essential requirements and provisions of the following European Directives:

- Directive 2014/30/EU of the European Parliament and of the Council of 26 February 2014 on the harmonisation of the laws of the Member States relating **to electromagnetic compatibility (EMC)**.
The conformity of the designated product(s) with the provisions of this European Directive is given by the compliance with the following European Standard(s):
- Directive 2014/53/EU of the European Parliament and of the Council of 16 April 2014 on the harmonisation of the laws of the Member States relating to the making available on the market of **radio equipment (RED)**.
The conformity of the designated product(s) with the provisions of this European Directive is given by the compliance with the following European Standard(s):
- » ETSI EN 300 328 V1.9.1 (Essential requirements of article 3.2)
 - » ETSI EN 300 489-1 V1.9.2 / ETSI EN 301 489-17 V2.2.1 / (Essential requirements of article 3.1b))
 - » ETSI EN 300489-3 V1.6.1 / EN 61326-1 (2013)
 - » EN 62311 (2008) (Essential requirements of article 3.1a))
 - » EN 61010-1 (2010) (Essential requirements of article 3.1a))
- Directive 2014/35/EU of the European Parliament and of the Council of 26 February 2014 on the harmonization of the laws of the Member States relating to the making available on the market of electrical equipment designed for use within certain voltage limits (**Low voltage directive**)
The conformity of the designated product(s) with the provisions of this European Directive is given by the compliance with the following European Standard(s):
- Directive 2009/125/EC of the European Parliament and of the Council of 21 October 2009 establishing a framework for the setting of ecodesign requirements for energy-related products (**Ecodesign / ERP directive**)
- Directive 2011/65/EU of the European Parliament and of the Council of 8 June 2011 on the restriction of the use of certain hazardous substances (**ROHS**) in electrical and electronic equipment.
- Directive 2012/19/EU of the European Parliament and of the Council of 4 July 2012 on waste electrical and electronic equipment (WEEE)

Name and position of person binding the manufacturer or his authorised representative

Mr. Julien Delarbre

Address: Rue du bois saint jean - 4102 Ougrée - BELGIUM

Signature:



www.riiotlabs.com

16, Rue Bois Saint-Jean
4102 Seraing, Belgium

