

FLUIDRA

FARI E LAMPADE LUMIPLUS

IL MARCHIO LEADER MONDIALE
NEL SETTORE DELL'ILLUMINAZIONE DI PISCINE

Soluzioni LED di illuminazione
subacquea e decorativa adatte
a qualsiasi tipo di piscina.

ASTRALPOOL 



AstralPool LumiPlus è la gamma più completa del mercato di fari subacquei per piscine sia pubbliche che destinate a un uso commerciale o privato. L'intera gamma LumiPlus è costituita da LED e componenti elettronici di alta qualità, prodotti interamente nell'UE in conformità alle più severe norme di qualità.

La gamma più completa adatta al tipo di piscina



La gamma LumiPlus garantisce:

- Una maggior efficienza energetica.
- Elevate prestazioni luminose grazie all'integrazione della tecnologia Quality Lighting (TQL).
- Una maggior efficienza energetica dell'impianto grazie all'impiego di fari e lampade LumiPlus DC alimentati da corrente continua (24 VDC).
- Massimo controllo della gamma grazie all'integrazione del concetto di "Internet of Pools (IoP)" di Fluidra Connect.
- Grado di protezione IP68.

LumiPlus.

Il marchio leader mondiale nel settore dell'illuminazione di piscine.



LumiPlus offre un ampio assortimento di prodotti in grado di illuminare la vostra piscina, quando e come desiderate.

FARO

NOVITA

LumiPlus Flexi

La soluzione LED adatta a qualsiasi tipo di piscina



La nuova gamma di fari **LumiPlus Flexi** (FlexiNiche, FlexiSlim e FlexiRapid) spicca per la sua estrema adattabilità a qualsiasi tipo di piscina: nuova o già esistente, con liner o realizzata in cemento, per installazione in nicchia a incasso, in superficie o a ugello.

"Massima flessibilità grazie al nuovo sistema LumiPlus Flexi di Astralpool".

Ideale sia per piscine pubbliche/hotel che per piscine private, rispettivamente nelle versioni V2 e V1.

Il modello LumiPlus Flexi è provvisto di 3 componenti

1



Punto luce

2



Nicchia

3



Flangia

Per eseguire correttamente l'installazione è necessario disporre di tutti e 3 i componenti nei modelli FlexiNiche e FlexiRapid.

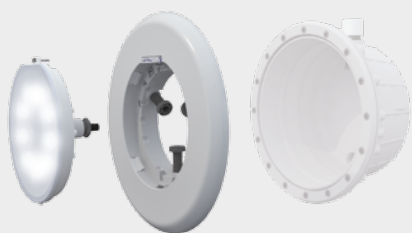

LumiPlus FlexiNiche

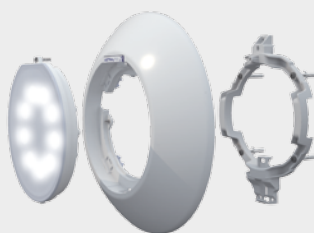

LumiPlus FlexiSlim

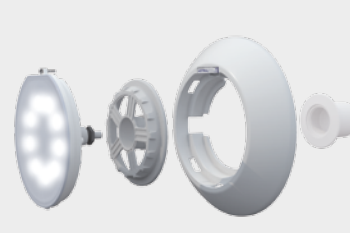

LumiPlus FlexiRapid

* Resistente all'acqua salata

Massima flessibilità: configura il tuo faro come piace a te



Alimentatore fornito con i punti luce FLEXI DC.

Fari FlexiNiche

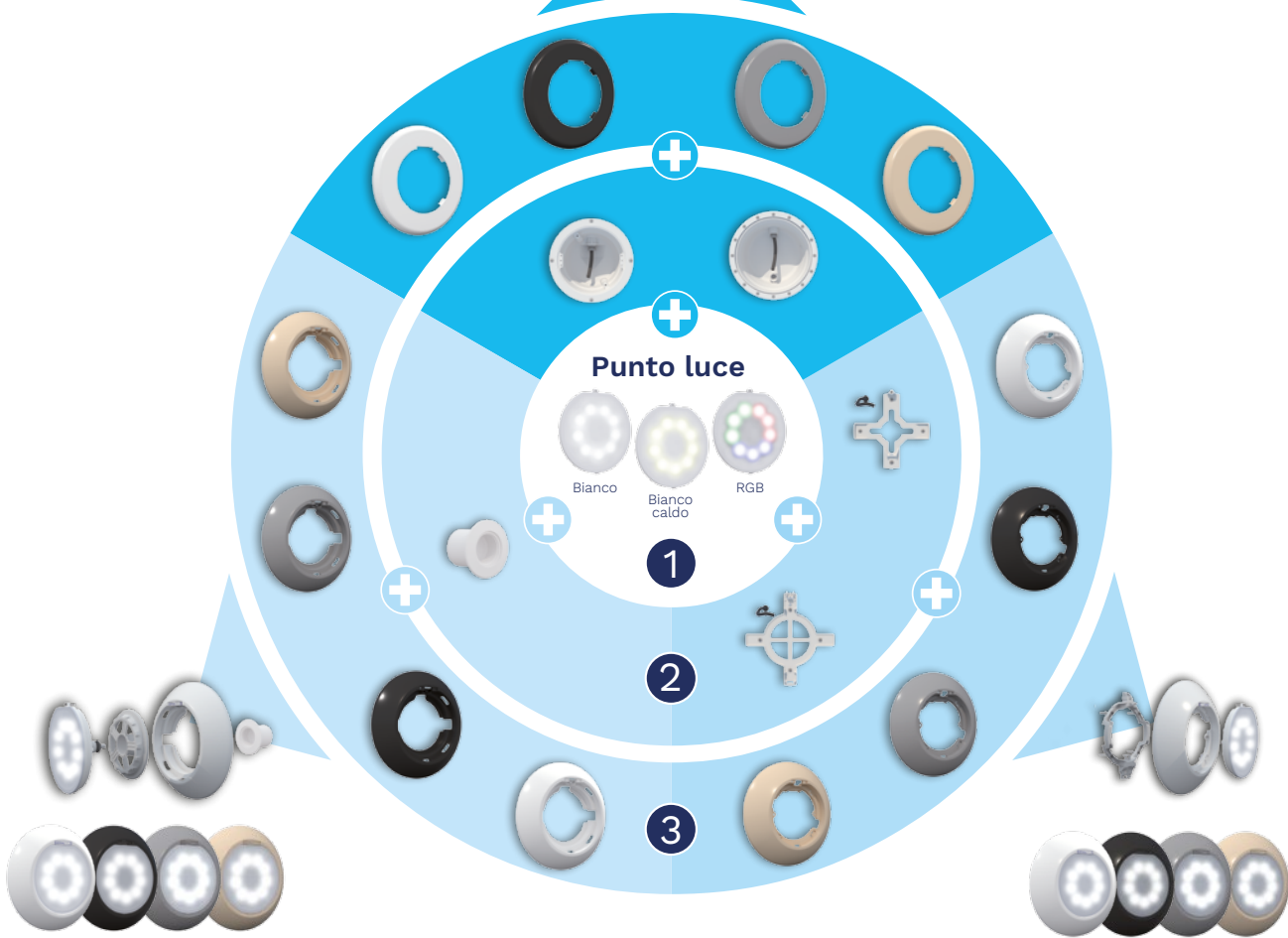

Punto luce



Bianco Bianco caldo RGB

1

2

3

Fari FlexiRapid

Fari FlexiSlim

LumiPlus Flexi

Il modo più facile di illuminare o rinnovare l'illuminazione della tua piscina.

Compatibile sia con le versioni provviste di liner che con i modelli in cemento.

Nicchia

1 Selezionare il colore della luce	V1 PRIVATA Bianco 1.485 lm / RGB 1.100 lm		V2 PUBBLICA/HOTEL Bianco 4.320 lm / RGB 2.544 lm		V1 PRIVATA Bianco 1.485 lm / RGB	
		<ul style="list-style-type: none"> Bianco 16 W Bianco caldo 16 W RGB 22W Wireless 22W 	<ul style="list-style-type: none"> Bianco 14W Bianco caldo 14W 	<ul style="list-style-type: none"> RGB 43W RGB-DMX 43W 	<ul style="list-style-type: none"> Bianco 32W Bianco caldo 32W 	<ul style="list-style-type: none"> Bianco 16 W Bianco caldo 16 W RGB 22W Wireless 22W
	V1 - AC (corrente alternata)	V1 - DC (corrente continua)	V2 - AC (corrente alternata)	V2 - DC (corrente continua)	V1 - AC (corrente alternata)	V1 - DC (corrente continua)































2 Selezionare il modello, a seconda del tipo di installazione	Modelli con Ø 230 mm		Modelli con Ø 180 mm		Compatibile con dei fari e Slim di

3 Selezionare il colore della flangia	Flexi Niche				Flexi Slim
	BIANCO	GRIGIO ANTRACITE	GRIGIO CHIARO	BEIGE	

 Alimentatore fornito con i punti luce FLEXI DC.

Parete

Ugello

	V2 PUBBLICA/HOTEL		V1 PRIVATA		V2 PUBBLICA/HOTEL	
1.100 lm	Bianco 4.320 lm / RGB 2.544 lm		Bianco 1.485 lm / RGB 1.100 lm		Bianco 4.320 lm / RGB 2.544 lm	
 	 RGB 43W   RGB-DMX 43W 	 Bianco 32W   Bianco caldo 32W 	 Bianco 16W   Bianco caldo 16W   RGB 22W   Wireless 22W 	 Bianco 14W   Bianco caldo 14W 	 RGB 43W   RGB-DMX 43W 	 Bianco 32W   Bianco caldo 32W 
- DC te continua)	V2 - AC (corrente alternata)		V1 - AC (corrente alternata)		V2 - AC (corrente alternata)	
	V2 - DC (corrente continua)		V1 - DC (corrente continua)		V2 - DC (corrente continua)	

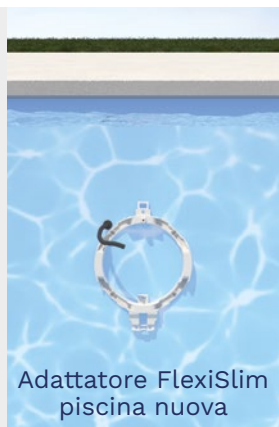
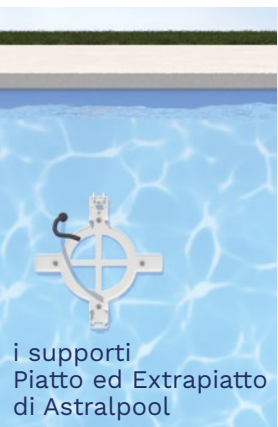

Tutti i punti luce vengono forniti con cavo elettrico lungo 2,5 m. Inoltre, è possibile richiedere cavi nelle seguenti lunghezze: 5, 10 e 15 m.



Compatibile con Fluidra Connect



FARO

LumiPlus Flexi

Massima flessibilità grazie al nuovo sistema
LumiPlus Flexi di Astralpool

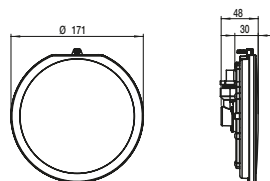

Punto luce LumiPlus Flexi

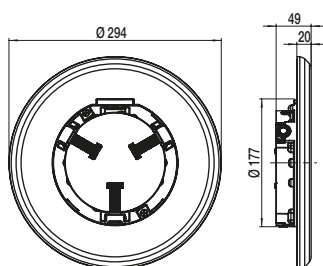

LumiPlus FlexiNiche

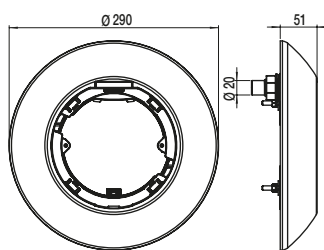

LumiPlus FlexiSlim

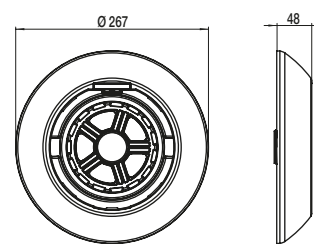

LumiPlus FlexiRapid

Configuratore LED LumiPlus Flexi



[https://www.astralpool.com/
configurador-led-lumiplus-flexi/](https://www.astralpool.com/configurador-led-lumiplus-flexi/)

Sistemi di controllo

Il modello RGB è compatibile con i controllori LumiPlus Eco, LumiPlus Wireless, LumiPlus LED APP e LumiPlus Modbus Fluidra Connect.

Come si installa?

Leggere il codice QR e seguire le indicazioni.



LumiPlus FlexiNiche



LumiPlus FlexiSlim



LumiPlus FlexiRapid

Consigli utili: per illuminare in maniera adeguata una piscina, si suggerisce di installare un faro LumiPlus Flexi V1 ogni 20 m² di superficie d'acqua e ogni 25 m² nel caso della versione V2. I fari devono essere sempre installati completamente sott'acqua.

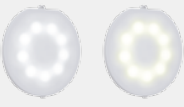

Elementi necessari per installare un LumiPlus Flexi: scegliere i componenti più idonei alle proprie esigenze

- Piscina nuova - modello FlexiNiche o FlexiRapid: 1+2+3
- Piscina nuova - modello FlexiSlim: 1+3
- Sostituzione senza necessità di cambiare la nicchia: 1+3

1 PUNTO LUCE		Codice	Codice
		V1	V2
	Punto luce LumiPlus Flexi Bianco AC	71200	
	Punto luce LumiPlus Flexi Bianco caldo AC	71200WW	
	Punto luce LumiPlus Flexi Bianco DC	71201	71202
	Punto luce LumiPlus Flexi Bianco caldo DC	71201WW	71202WW
	Punto luce LumiPlus Flexi RGB AC*	71203	71204
	Punto luce LumiPlus Flexi RGB Wireless AC*	71205	
	Punto luce LumiPlus Flexi RGB Wireless AC 1 PL + 1 Control Motion	71206	
	Punto luce LumiPlus Flexi RGB Wireless AC 2 PL + 1 Control Motion	71207	
	Punto luce LumiPlus Flexi RGB DMX AC*		71208

I punti luce integrano un cavo lungo 2,5 m. Cavi disponibili su richiesta: 5 m, 10 m e 15 m.

* Scegliere il controllo più idoneo (cfr. sezione sistemi di controllo).

2 NICCHIA		Codice
	NICCHIA Ø 230	
	Nicchia per piscina in cemento armato	00349
	Nicchia per piscina prefabbricata con inserti	00364
	Nicchia per piscina prefabbricata senza inserti	28887
	Nicchia per piscina a pannelli con inserti	23671
	Nicchia per piscina a pannelli senza inserti	23670
	BOCCHETTA RAPID	
	Bocchetta per piscina in cemento armato con filettatura 1 1/2" Tubo Ø63 PN-6	35418
	Bocchetta per piscina in cemento armato con filettatura 1 1/2" Tubo Ø63 PN-10	35421
	Bocchetta per piscina prefabbricata con liner filettatura 1 1/2"	27084
	Bocchetta per piscina prefabbricata di poliestere	38805

Sono disponibili altri tipi di nicchie con Ø230 o Ø180 (vedi catalogo).

3 FLANGIA		Codice
	NICCHIA Ø230 - Ø180	
	Bianco	71209
	Beige	71209CL090
	Grigio chiaro	71209CL129
	Grigio antracite	71209CL144
	SLIM	
	Bianco	71210
	Beige	71210CL090
	Grigio chiaro	71210CL129
	Grigio antracite	71210CL144
	RAPID	
	Bianco	71211
	Beige	71211CL090
	Grigio chiaro	71211CL129
	Grigio antracite	71211CL144

KIT DI FLANGIA BIANCA + PUNTO LUCE BIANCO

	Codice	Codice	
	BIANCO AC	BIANCO DC	
	Kit di flangia bianca + punto luce bianco Flexiniche	71212	71213
	Kit di flangia bianca + punto luce bianco Flexislim	71214	71215
	Kit di flangia bianca + punto luce bianco Flexirapid	71216	71217

FARO

LumiPlus Design

Una rifinitura perfetta





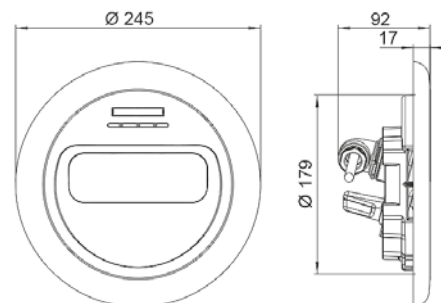

Grazie al suo design, disponibile nelle due rifiniture Pure White e Inox Effect, tale soluzione si integra alla perfezione nella superficie della piscina.

LumiPlus Design è orientato a 14° per illuminare meglio il fondo ed evitare l'inquinamento luminoso all'esterno.

LumiPlus Design migliora del 40% l'efficienza luminosa (Lm/W) rispetto alle principali soluzioni LED disponibili sul mercato.



	BIANCO 		RGB  		RGB DMX 	
Flangia	Bianco	Effetto inox	Bianco	Effetto inox	Bianco	Effetto inox
Codice	59807	59805	59803	59801	59811	59809
Consumo	45 W (50 VA)		40 W (55 VA)		40 W (55 VA)	
Flusso luminoso	4.320 lm		2.544 lm		2.544 lm	

Colore disponibile: Bianco caldo

Consigli utili: Per illuminare correttamente una piscina si raccomanda di installare un faro della gamma LumiPlus Design ogni 25 m² di superficie d'acqua. I fari vengono forniti senza nicchia. Per completarli selezionare la nicchia adeguata. I fari devono essere sempre installati completamente sott'acqua. I fari vengono forniti senza nicchia. Compatibili solo con nicchie da Ø 180 mm.

Sistemi di controllo

Il modello RGB è compatibile con i controlli LumiPlus Eco, LumiPlus LED APP, LumiPlus Modbus Fluidra Connect e LumiPlus TOP.

*Resistente all'acqua salata

LAMPADA

LumiPlus PAR 56

La soluzione efficiente



Alimentatore fornito con i fari e le lampade PAR 56 DC di colore bianco.



Le luci LumiPlus garantiscono delle prestazioni luminose addirittura triple rispetto alle soluzioni disponibili sul mercato, nonché una maggior efficienza energetica.

Grazie alla loro maggior efficienza in termini sia luminosi che ottici è possibile ottimizzare al massimo gli impianti.

Inoltre, la loro tecnologia consente di distribuire in maniera omogenea la luce nella piscina. Le lampade LED bianche sono ideali per sostituire le lampadine alogene PAR56 da 300 W. Infatti, in questo modo, si ottiene un risparmio di elettricità di oltre il 90% e si allunga la durata del prodotto fino a 100 volte in più rispetto alle lampade alogene PAR56.

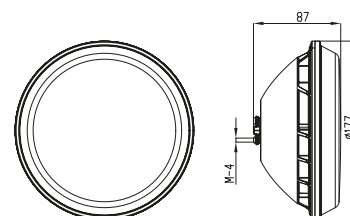

* Misure per modello DC

	BIANCO DC		RGB	
Versione	V1	V2	V1	V2
Codice	67515	67516	56001	43411
Consumo	14 W (14 VA)	32 W (32 VA)	22W (29 VA)	43W (54 VA)
Flusso luminoso	1.485 lm	4.320 lm	1.100 lm	2.544 lm
Colori disponibili	Bianco caldo			

Come fare per sostituire una lampada? Leggere il codice QR e seguire le indicazioni.



Sistemi di controllo
Il modello RGB è compatibile con i controlli LumiPlus Eco, LumiPlus Wireless, LumiPlus LED APP, LumiPlus Modbus Fluidra Connect e LumiPlus TOP.

Consigli utili: per illuminare in maniera adeguata una piscina, si suggerisce di installare un faro LumiPlus PAR56 V1 ogni 20 m² di superficie d'acqua e ogni 25 m² nel caso della versione V2. Le lampade sono fornite senza cavi. Vanno sempre disposte sott'acqua.

* Resistente all'acqua salata

FARO

LumiPlus PAR 56

La soluzione in acciaio inox



Gamma di fari con lampade LED completamente in acciaio inox AISI-316. Forniti in dotazione con cavo da 2,5 m e pressacavo con filettatura PG16 e adattatore da PG16 a M25.

Fissaggio a vite del gruppo di illuminazione alla nicchia.

Per completare il faro sarà necessario acquistare separatamente la nicchia adeguata.

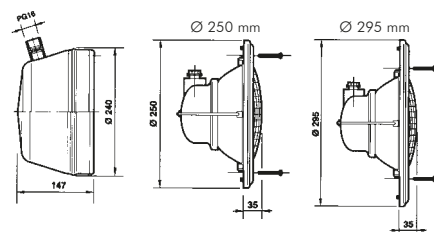

	BIANCO Flangia Ø 250 mm		RGB 	
Versione	V1 	V2 	V1 	V2 
Codice	71659	71661	54094	54092
Consumo	14W (14 VA)	32W (32 VA)	27 W (37 VA)	48 W (64 VA)
Flusso luminoso	1.485 lm	4.320 lm	1.100 lm	2.544 lm
Colori disponibili	Rosso, verde, blu, bianco neutro e bianco caldo			

* Disponibile anche diametro da 295 mm.
Nel caso di ogni articolo occorre acquistare separatamente la nicchia corrispondente.

Sistemi di controllo

Il modello RGB è compatibile con i controlli LumiPlus Eco, LumiPlus Top, LumiPlus LED APP e LumiPlus Modbus.

Consigli utili: per illuminare in maniera adeguata una piscina, si suggerisce di installare un faro LumiPlus PAR56 V1 ogni 20 m² di superficie d'acqua e ogni 25 m² nel caso della versione V2. Le lampade sono fornite senza cavi. Vanno sempre disposte sott'acqua.

FARO

LumiPlus Mini e Micro

Per spazi ridotti



Gamma di fari LED Mini e Micro con intensità di luce superiori, alta qualità e maggior efficienza energetica.

Il design ne migliora l'integrazione nella piscina e garantisce la massima semplicità di installazione.

Sistema installabile su scale, ugelli, nicchie e vasche spa.



Luce	MINI V3 – MINI V2				MICRO			
	BIANCO		RGB		BIANCO		RGB	
Flangia	Bianco	Inox	Bianco	Inox	Bianco	Inox	Bianco	Inox
Consumo	4 W (6 VA)		4 W (6 VA)		6 W (9 VA)		4 W (4 VA)	
Flusso luminoso	315 lm		186 lm		315 lm		186 lm	

I fari Mini V3 presentano una flangia dall'effetto inox.

I fari Mini V2 e Micro dispongono di una flangia in acciaio inox AISI 316.

Sistemi di controllo

Il modello RGB è compatibile con i controlli LumiPlus Eco, LumiPlus LED APP, LumiPlus Modbus Fluidra Connect e LumiPlus TOP.

*Resistente all'acqua salata. Consultare versione.

LumiPlus

Sistemi di controllo

SISTEMA		CODICE	DESCRIZIONE	FARI
LumiPlus RGB ECO		32458	<p>Il sistema di variazione di colore più facile ed economico.</p> <p>LumiPlus ECO è un pulsante che consente di selezionare ben 14 modalità di funzionamento: 7 colori fissi e 7 sequenze di colori. Ogni volta che si preme brevemente il pulsante si cambia di colore o sequenza. Premendo a lungo il pulsante si fa sì che le lampade diventino bianche.</p> <p>Le dimensioni del pulsante devono essere tali da tollerare la potenza consumata dal numero di lampade previste dall'impianto.</p> <p>Carico massimo: 700 VA. Collegare al primario del trasformatore.</p>	Qualsiasi fano LumiPlus RGB
LumiPlus WIRELESS	LumiPlus Control Motion 	59125	<p>Dispositivo di CONTROLLO grazie a cui i cambiamenti di colore sono a portata di mano.</p> <p>Il telecomando LumiPlus Control Motion consente di controllare i fari wireless e presenta direttamente le funzioni di accensione/spengimento, nonché permette di cambiare tra 12 colori e 8 sequenze, consentendo di regolarne anche la velocità.</p> <p>Inoltre, è sensibile al movimento e consente di attivare colori e sequenze tramite, rispettivamente, movimenti verticali e orizzontali.</p> <p>È compatibile solo con la gamma LumiPlus Wireless e può controllare 2 fari wireless.</p>	Fari PAR56 V1 RGB Wireless, S-Lim V1 RGB Wireless, Rapid V1 RGB Wireless
	LumiPlus Wireless Range Extender 	64633	<p>Consente di ampliare il segnale inviato dal LumiPlus Control Motion ai fari tramite il sistema di controllo Wireless.</p> <p>Ideale per impianti in cui a causa delle caratteristiche architettoniche o di installazione dei fari è difficile che il segnale del LumiPlus Control Motion arrivi bene ai fari wireless.</p>	
LumiPlus RGB TOP		27818 + 41988	<p>Il sistema TOP di LumiPlus consente di controllare a distanza le variazioni di colore della piscina.</p> <p>Sistema costituito dal modulatore 27818 e dal telecomando 41988 che consente di controllare un elevato numero di fari. Il modulatore è provvisto di un'antenna in grado di ricevere entro un raggio di 50 metri il segnale del telecomando (da acquistare separatamente).</p> <p>Il sistema LumiPlus TOP consente di:</p> <ul style="list-style-type: none"> • Accendere/spengere i fari. • Selezionare un colore, scegliendo tra i 12 colori fissi disponibili. • Selezionare una sequenza, scegliendo tra le 8 sequenze disponibili. • Selezionare una velocità di sequenza, 8 velocità disponibili per ciascuna sequenza. Fornitura a parte. È possibile sincronizzare fino a 10 modulatori LumiPlus in totale. 	Qualsiasi fano LumiPlus RGB
	Impianto esistente 	59131	<p>Controlla l'illuminazione della tua piscina dal tuo smartphone.</p> <p>App che consente di controllare le lampade o i fari LumiPlus tramite smartphone o tablet con sistema Android o iOS.</p> <p>Se la piscina è provvista di un modulatore LumiPlus 27818, basta installare il modulo LumiPlus Wifi access point accanto al proprio modulatore per poter così controllare le lampade o i fari LumiPlus tramite il proprio smartphone o tablet. La LumiPlus LED App va sempre installata come integrazione del Modulatore LumiPlus. Prevede una gamma di 12 colori e 8 sequenze o programmi di variazione di colore.</p>	
LumiPlus LED APP LumiPlus WIFI	Impianto nuovo 	59132	<p>App gratuita scaricabile direttamente dai seguenti indirizzi, a seconda del sistema operativo:</p> <p>Apple: www.lumiplusled-ios.astralpool.com Android: www.lumiplusled-android.astralpool.com</p> <p>Disponibile per:</p> <p>   </p>	Per controllare qualsiasi fano LumiPlus RGB

SISTEMA		CODICE	DESCRIZIONE	FARI
LumiPlus Modbus FLUIDRA CONNECT 	Impianto esistente 	57434	<p>Controlla l'illuminazione della tua piscina da qualsiasi luogo e quando vuoi tu.</p> <p>Consente di controllare il modulatore LumiPlus tramite il protocollo Modbus. È possibile controllare l'accensione e lo spegnimento dei fari, i cambiamenti di colore, la velocità delle sequenze e programmare lo spegnimento.</p>	È in grado di controllare qualsiasi faro LumiPlus
	Impianto nuovo  + 	57435	<p>Scarica l'app Fluidra Connect e ottieni informazioni all'istante sullo stato della tua piscina, 365 giorni all'anno. Fluidra Connect è tranquillità, comfort e divertimento. Oltre ai fari LumiPlus, consente di controllare anche vari sistemi (filtrazione, trattamento dell'acqua, ecc.) della tua piscina tramite il protocollo ModBUS.</p> <p>Il LumiPlus Modbus va sempre installato come complemento del modulatore LumiPlus 27818 per garantirne la corretta installazione e il buon funzionamento.</p>	

LumiPlus RGB DMX	Modulatore RGB DMX 	41107	<p>Sistema concepito per ricreare scene di illuminazione per fonti e grandi spazi acquatici.</p> <p>Modulatore DMX Faro LED / 12 VAC</p> <ul style="list-style-type: none"> • Ricevitore DMX per la gamma di fari PAR56, S-LIM e Design • Interpreta gli ordini che riceve dal controller DMX e agisce di conseguenza sui fari. Funziona a 12 VAC. 	È in grado di controllare qualsiasi faro LumiPlus RGB-DMX
	Alimentatore RGB DMX 	52142	<p>Prodotto progettato esclusivamente per essere utilizzato con fari Mini LED V2, V3 e Micro RGB DMX. L'alimentatore può controllare fino a 9 fari. Riceve gli ordini dal controller DMX (Astral DMX 41329 o Astral DMX Pro 41330) del sistema tramite il bus DMX, dopodiché interviene di conseguenza sui fari collegati. L'alimentatore è stato concepito per essere utilizzato esclusivamente con il protocollo DMX e con gli elementi controllabili tramite DMX di AstralPool da 24 V DC.</p>	
	Controller DMX 	41329	<p>Sistema che consente di distinguere gruppi o singoli fari. Controllo totale di illuminazione di fonti mediante PC o modulo programmabile e autonomo. Costituito dal modulo Astral DMX (interfaccia USB-DMX) e da un intuitivo software, consente all'utente di controllare in maniera completa un faro singolo o un gruppo di fari. È possibile scegliere tra oltre 16 milioni di colori. Il sistema è la soluzione ideale per creare ambienti specifici per una durata praticamente illimitata e con dei risultati spettacolari. Vantaggi/benefici del sistema:</p>	
	Controller DMX PRO 	41330	<p>Controllo molto preciso (e coordinato) di luci (controllo di luce e intensità).• Ammette un elevato numero di dispositivi funzionanti in maniera indipendente o coordinata.• Estrema versatilità per eseguire sequenze.• Il sistema DMX di AstralPool non richiede l'installazione di un cablaggio extra in fari con lampada PAR 56.</p>	



Fluidra Connect

Soluzione integrata di controllo di tutti i parametri della piscina di qualsiasi posto

FLUIDRA

Per ulteriori informazioni:

www.astralpool.com

FLUIDRA S.A

www.fluidra.com